

hama[®]

Hama GmbH & Co KG
D-86651 Monheim/Germany
www.hama.com

hama®

V I D E O

Audio-Video-Umschaltpult »MC-806«

Audio/Video Selector

Pupitre de commutation audio/vidéo



00042581

ⓓ Bedienungsanleitung

Einführung

Vielen Dank, dass Sie sich für den AV-Selektor „MC-806“ entschieden haben.
Bitte lesen Sie sich diese Bedienungsanleitung sorgfältig durch, um die bestmögliche Leistung und eine lange Lebensdauer des Gerätes zu garantieren. Bewahren Sie das Dokument auf jeden Fall gut auf.

Inhalt:

- 1 x Netzteil 9 V/500 mA
- 1 x Fernbedienung
- 2 x AAA Batterien
- 1 x Bedienungsanleitung

Vorbereitungen:

Fernbedienung

Batterien einlegen

1. Öffnen Sie den Batteriefachdeckel durch Drücken und Schieben.
2. Legen Sie zwei AAA Batterien ein (Polarität beachten).
3. Schließen Sie den Batteriefachdeckel.



Reichweite der Fernbedienung

Die Reichweite der Fernbedienung kann aufgrund von Temperatur, Luftfeuchtigkeit oder anderen Umwelteinflüssen variieren.



Folgende Umstände beeinträchtigen die Funktion der Fernbedienung:

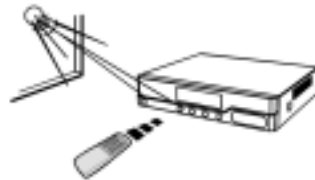

Direkte Sonneneinstrahlung



Gegenstände, die sich direkt zwischen Gerät und Fernbedienung befinden



Falsche Polarität der Batterien.



Schwache Batterien

Vorder- und Rückansicht

Der AV-Selektor verfügt über insgesamt 6 Eingangskanäle. Eingang 6 befindet sich auf der Gerätevorderseite; die Eingänge 1-5 auf der Rückseite. Jeder Eingangskanal verfügt über eine Eingangsbuchse.

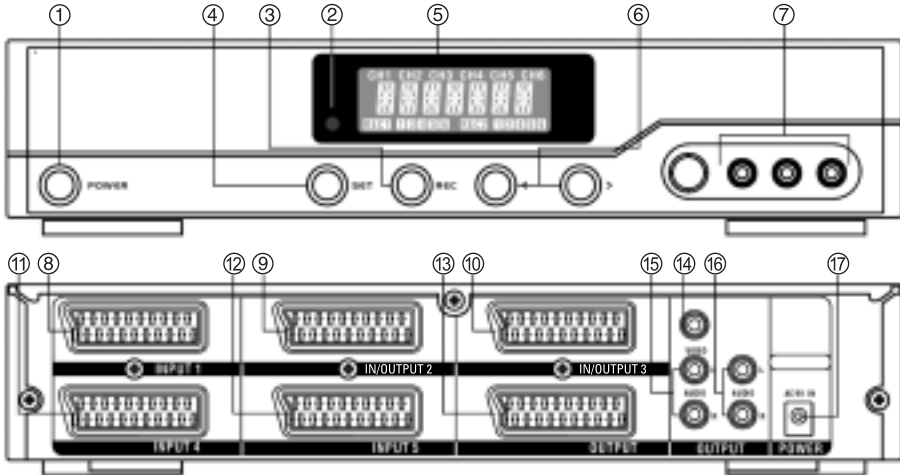

1. Power-Taste

Drücken Sie die Power-Taste, um den AV-Selektor ein- und auszuschalten.

2. Sensor für Fernbedienung

3. Mode-Taste

Mit der Mode-Taste können Sie zwischen Uhr, Gerätebezeichnung, Timer und Aufnahmefunktion wechseln

4. SET-Taste

Mit der SET-Taste können Sie Ihre Auswahl (Uhr, Gerätebezeichnung, Timer, Aufnahmefunktion) bestätigen.

5. LCD Display

6. Taste „<“/“>“

Mit dieser Taste können Sie zwischen den Eingängen 1-6 (oder zwischen SET und REC) wechseln.

7. Eingang 6 (externe Videoeingangsbuchsen)

Verbinden Sie die S-Video- und Audio- bzw. die Video- und Audiobuchse des AV-Selektors mit dem gewünschten Gerät.

8. Scarteingang 1

Verbinden Sie die Scartbuchse des AV-Selektors mit dem gewünschten Gerät.

9. Scartein- / -ausgang 2

Verbinden Sie die Scartbuchse des AV-Selektors mit dem gewünschten Gerät.

10. Scartein- / -ausgang 3

Verbinden Sie die Scartbuchse des AV-Selektors mit dem gewünschten Gerät.

11. Scarteingang 4

Verbinden Sie die Scartbuchse des AV-Selektors mit dem gewünschten Gerät.

12. Scarteingang 5

Verbinden Sie die Scartbuchse des AV-Selektors mit dem gewünschten Gerät.

13. Scartausgang

Verbinden Sie die Scartbuchse des AV-Selektors mit dem gewünschten Gerät.

14. Videoausgang

Verbinden Sie die Videobuchse des AV-Selektors mit dem gewünschten Gerät.

15. Audioausgang 1

Verbinden Sie die Audiobuchse des AV-Selektors mit dem gewünschten Gerät.

16. Audioausgang 2

Verbinden Sie die Audiobuchse des AV-Selektors mit dem gewünschten Gerät.

17. Stromversorgung

Verbinden Sie den AV-Selektor mit dem beiliegenden Netzteil.

LCD- Display und Fernbedienung

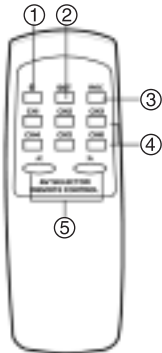

1. Power-Taste

Drücken Sie die Power-Taste, um das Gerät ein- und auszuschalten.

2. SET-Taste

Mit der SET-Taste können Sie Ihre Auswahl (Uhr, Gerätebezeichnung, Timer, Aufnahmefunktion) bestätigen.

3. REC-Taste

Taste für die Aufnahmefunktion.

4. Tasten CH1 – CH6

Mit diesen Tasten können Sie die Kanäle 1-6 direkt anwählen.

5. Taste "</>" "</>"

Mit diesen Tasten können Sie zwischen den Eingängen 1-6 wechseln.

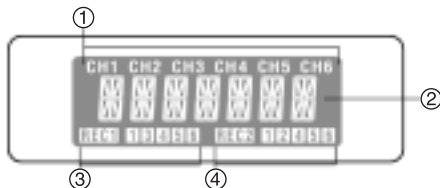

1. Kanalanzeige für CH1-CH6
2. Multifunktionsanzeige
3. Status REC 1
4. Status REC 2

D. Display: Gerätebezeichnung (Beispiel)



Kanal 1 ist momentan als DVD-Player definiert.

Display: Aufnahme (Beispiel)



REC 1: Aufnahme von Kanal 5 auf Kanal 2
 REC 2: Aufnahme von Kanal 4 auf Kanal 3
 (Während einer Aufnahme kann der Aufnahmekanal nicht geändert werden.)
 Momentane Wiedergabe von Kanal 1.

Bedienung:

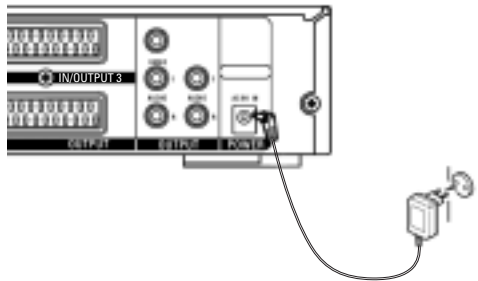

Anschließen des Netzteils

Verbinden Sie das Netzkabel mit der AC 9V- Buchse auf der Rückseite des AV-Selektors. (siehe Zeichnung)

WICHTIG:

Bitte benutzen Sie ausschließlich 9V/500 mA-Netzteile! Viele Netzteile sehen zwar äußerlich gleich aus, können jedoch innerhalb des Schaltkreises große Schäden anrichten und dadurch einen Kurzschluss verursachen.

Anschließen der Geräte an den AV-Selektor

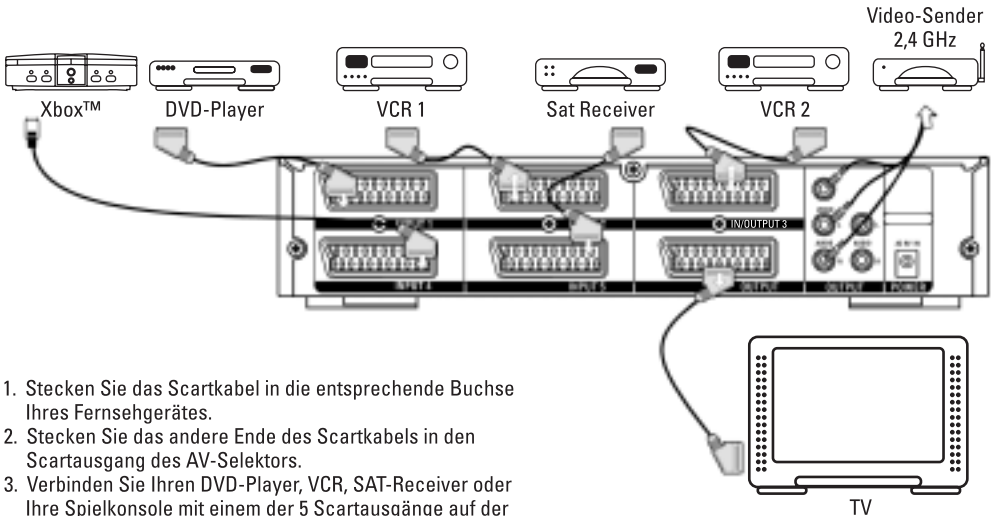

1. Stecken Sie das Scartkabel in die entsprechende Buchse Ihres Fernsehgerätes.
2. Stecken Sie das andere Ende des Scartkabels in den Scartausgang des AV-Selektors.
3. Verbinden Sie Ihren DVD-Player, VCR, SAT-Receiver oder Ihre Spielkonsole mit einem der 5 Scartausgänge auf der Rückseite des AV-Selektors.

Input \ Output	Output	Scart RGB	Scart (Composite Video)	Composite Video
Scart RGB		Ja	Ja	Ja
Scart (Composite Video)		Nein	Ja	Ja
Composite Video (Ch6)		Nein	Ja	Ja

Hinweis:

Für die hier abgebildeten Verbindungen werden 2-6 Scartkabel benötigt. (nicht im Lieferumfang enthalten)

Beispiel für einen typische Geräte-Installation

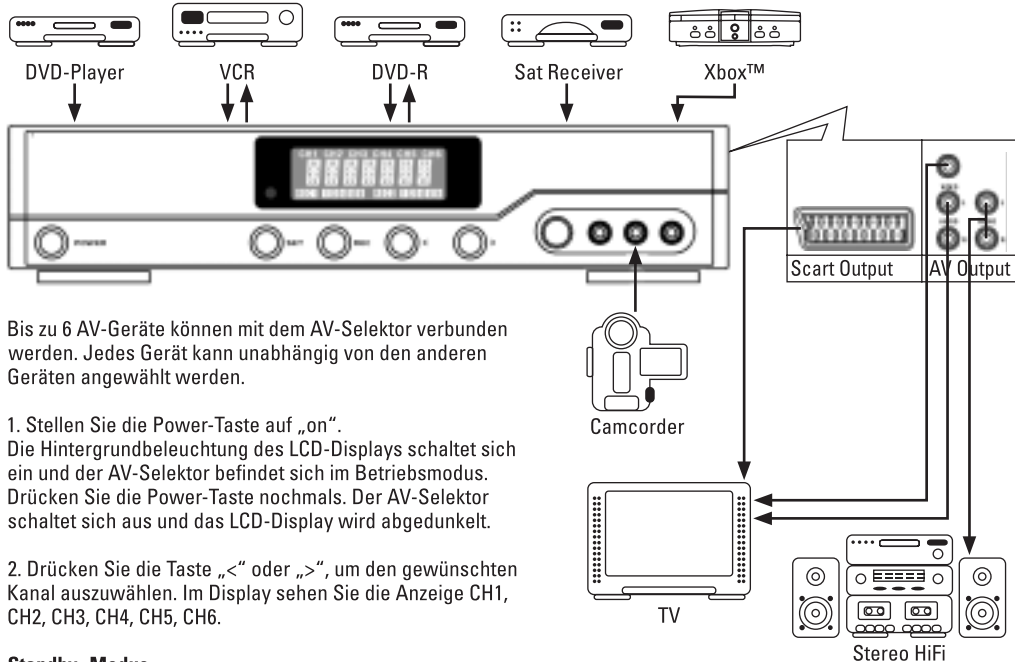

Bis zu 6 AV-Geräte können mit dem AV-Selektor verbunden werden. Jedes Gerät kann unabhängig von den anderen Geräten angewählt werden.

1. Stellen Sie die Power-Taste auf „on“.
Die Hintergrundbeleuchtung des LCD-Displays schaltet sich ein und der AV-Selektor befindet sich im Betriebsmodus. Drücken Sie die Power-Taste nochmals. Der AV-Selektor schaltet sich aus und das LCD-Display wird abgedunkelt.

2. Drücken Sie die Taste „<“ oder „>“, um den gewünschten Kanal auszuwählen. Im Display sehen Sie die Anzeige CH1, CH2, CH3, CH4, CH5, CH6.

Standby- Modus

Im sogenannten Standby-Modus wird nur eine sehr geringe Strommenge zum Erhalt der gespeicherten Einstellungen benötigt. Das Gerät kann mit der Power-Taste der Fernbedienung ausgeschaltet werden und bleibt dann im Standby-Modus.

Hinweis:

Die oben abgebildete Gerätekombination ist lediglich ein mögliches Beispiel. Sie können selbstverständlich auch alle anderen passenden Geräte an die Eingangskanäle anschließen.

Eingangskanal programmieren

Für ein leichteres Erkennen der angeschlossenen AV-Geräte auf dem Display ist es möglich, die einzelnen Gerätebezeichnungen einzugeben.



Halten Sie die SET-Taste für 2 Sekunden gedrückt. Die Anzeige „CH1“ auf dem Display beginnt zu blinken.

Drücken Sie die Taste „<“ oder „>“, um den gewünschten Eingangskanal auszuwählen.

Drücken Sie die SET-Taste um den ausgewählten Kanal zu bestätigen. Die Anzeige „----“ beginnt zu blinken.



Drücken Sie nun wieder die Taste „\leftarrow“ oder „\rightarrow“. Die erste Gerätebezeichnung (DVD_1) wird eingeblendet.



Drücken Sie die Taste „\leftarrow“ oder „\rightarrow“, um die Liste der möglichen Gerätebezeichnung durchzugehen und die gewünschte Bezeichnung zu finden.



Durch einmaliges Drücken der SET-Taste bestätigen Sie nun Ihre Auswahl, und die gewünschte Gerätebezeichnung wird für den ausgewählten Eingangskanal gespeichert.

Anzeige	Beschreibung
-----	Keine Anzeige
DVD_1	DVD Player
DVD_2	DVD Player
DVD_R	DVD-Brenner
VCR_1	Video Recorder
VCR_2	Video Recorder
SAT-1	Sat Receiver
SAT-2	Sat Receiver
DVB	Digital Receiver
PVD	Ohne Zuordnung
PS	Sony Playstation
PS_2	Sony Playstation 2
PS_3	Sony Playstation 3
XBOX	Microsoft Xbox
XBOX360	Microsoft Xbox 360
N_64	Nintendo 64
G_CUBE	Game Cube
GAMES	Games Console
TV/CBL	Kabel TV
CAMERA	Camera/Camcorder
VCD	Video CD
PC	Computer
IPOD	Ipod
MP4	MP4
AUX	AUX IN

Hinweis:

1. Wann immer Sie eine neue Gerätebezeichnung eingeben wollen, wiederholen Sie den oben beschriebenen Vorgang.
2. Wenn innerhalb von 10 Sekunden keine Eingabe erfolgt, gelangen Sie automatisch zur vorherigen Bezeichnung zurück.
3. Wenn Sie eine der gespeicherten Gerätebezeichnungen löschen möchten, halten Sie die Tasten „\leftarrow“ und „\rightarrow“ für 5 Sekunden gedrückt.
4. Die Schritte 1 – 3 sind natürlich auch über die jeweils gleichen Tasten der Fernbedienung möglich.

Aufnahme:

- Der MC-806 AV Selektor ist ein multifunktionales A/V-Schaltgerät mit 4 Eingängen und 2 Ein-/Ausgängen.
 - Mit dem AV-Selektor kann somit ein Signal oder zwei verschiedene Signale auf zwei Recordern aufgezeichnet werden.
 - Die Sperrfunktion verhindert ein versehentliches Umschalten während der Aufnahme.
1. Die Kanäle 2 und 3 sind der Aufnahmefunktion zugeordnet. Verbinden Sie Ihr Aufnahmegerät vor der Aufnahme mit Kanal 2 oder 3.
 2. Um die Bezeichnung für Ihr Aufnahmegerät festzulegen, folgen Sie bitte der Beschreibung auf Seite 6.



Halten Sie die Taste „Rec“ für 2 Sekunden gedrückt – das Symbol „REC 1“ beginnt zu blinken und die Bezeichnung Ihres Aufnahmege­r­ätes erscheint auf dem Display, sofern Sie dies vorher eingestellt haben (z.B. CH2=VCR_1).



Drücken Sie die Taste „<“ oder „>“, um den Kanal für das Eingangssig­nal auszuwählen; Die Bezeichnung für Ihr Ausgangsgerät wird auf dem Display angezeigt, sofern Sie dies vorher eingestellt haben (z.B. CH1=DVD_1)



Drücken Sie die Taste „REC“, um das ausgewählte Eingangssignal zu bestätigen und um die Einstellungen von „REC1“ zu beenden. Nun blinkt das Symbol „REC2“, die Bezeichnung für das Aufnahmegerät wird auf dem Display angezeigt, falls Sie dies vorher eingestellt haben. Beispiel: CH3=DVD_R

Anmerkung:

CH2=VCR_1 sperrt CH1=DVD_1



Drücken Sie die Taste „<“ oder „>“, um den Kanal für das Eingangssig­nal auszuwählen. Die Bezeichnung für das Aufnahmegerät wird auf dem Display angezeigt, falls Sie dies vorher eingestellt haben (z.B. CH4=SAT_1)



Drücken Sie die Taste „REC“, um das ausgewählte Eingangssignal zu bestätigen und die Einstellungen von „REC2“ zu beenden.

Anmerkungen: REC 1: CH2=VCR_1

sperrt CH1=DVD_1

REC 2: CH3=DVD_R sperrt

CH4=SAT_1

Bitte beachten:

1. Wenn innerhalb von 10 Sekunden keine Eingabe erfolgt, gelangen Sie automatisch zur vorherigen Bezeichnung zurück.
2. Wenn Sie den Netzadapter bzw. Netzstecker ziehen, so werden alle Aufnahmeeinstellungen gelöscht.
3. Im Aufnahmemodus können Sie mit den Tasten „<“ und „>“ die Kanäle wechseln.
4. Die Schritte 1 – 3 sind natürlich auch über die jeweils gleichen Tasten der Fernbedienung möglich.

Aufnahmeeinstellungen löschen



Halten Sie die Taste „Rec“ für 2 Sekunden gedrückt – das Symbol „REC 1“ beginnt zu blinken und die Bezeichnung Ihres Aufnahmege­r­ätes erscheint auf dem Display, sofern Sie dies vorher eingestellt haben (z.B. CH2=VCR_1).



Drücken Sie solange die Taste „<“ oder „>“ bis kein Kanal mehr im Display angezeigt wird.



Drücken Sie die Taste „REC“ – das Symbol „REC 2“ beginnt zu blinken und die Bezeichnung Ihres Aufnahmege­r­ätes erscheint auf dem Display, sofern Sie dies vorher eingestellt haben (z.B. CH3=DVD_R).



Drücken Sie solange die Taste „<“ oder „>“ bis kein Kanal mehr im Display angezeigt wird.

Um in den normalen Modus zurückzukehren, drücken Sie die Taste „REC“

Hinweis:

1. Ist „REC2“ eingestellt, so bekommt Kanal 3 (CH3) kein Eingangssignal.
2. Ist „REC1“ eingestellt, so bekommt Kanal 2 (CH2) kein Eingangssignal.
3. Wenn innerhalb von 10 Sekunden keine Eingabe erfolgt, gelangen Sie automatisch zur vorherigen Bezeichnung zurück.
4. Wenn Sie den Netzadapter bzw. Netzstecker ziehen, so werden alle Aufnahmeeinstellungen gelöscht.
5. Im Aufnahmemodus können Sie mit den Tasten „<“ und „>“ die Kanäle wechseln.
6. Die Schritte 1 – 3 sind natürlich auch über die jeweiligen Tasten der Fernbedienung möglich.

Spezifikationen

Strombedarf: AC 9 V/220 mA
 Stromverbrauch: 2 W
 Maße: 260 mm x 55 mm x 285 mm
 Gewicht: 2 kg

Eingänge / Ausgänge:

Eingänge auf der Vorderseite: CH6 = Video 1x, Audio 1x
 Eingänge auf der Rückseite: CH1-5 = Scart 5x
 Ausgänge auf der Rückseite: Ausgang, CH2, CH3, CH3 = Scart 3x
 Video 1x, Audio 2x

Änderungen von Design und Spezifikationen können jederzeit ohne Angabe von Gründen vorgenommen werden.

Fehlersuche

Kein Bild

1. Überprüfen Sie, ob Ihr Videokabel korrekt mit Ihrem Videogerät und dem AV-Selektor verbunden ist.
2. Überprüfen Sie, ob Ihr Videokabel korrekt mit Ihrem Fernsehgerät und dem Ausgang des AV-Selektors verbunden ist.
3. Überprüfen Sie, ob Sie die für Ihr gewünschtes System richtige Taste auf dem AV-Selektor gedrückt haben.
4. Überprüfen Sie, ob Ihr Fernsehgerät mit dem richtigen Videoeingang verbunden ist.
5. Überprüfen Sie, ob alle Geräte eingeschaltet sind.

Kein Ton

1. Überprüfen Sie, ob Ihre Audiokabel korrekt mit Ihrem System und dem AV-Selektor verbunden sind.
2. Überprüfen Sie, ob Ihre Audiokabel korrekt mit Ihrem Fernsehgerät und dem Ausgang des AV-Selektors verbunden sind.
3. Überprüfen Sie, ob Sie die für Ihr gewünschtes System richtige Taste auf dem AV-Selektor gedrückt haben.
4. Überprüfen Sie, ob Ihr Fernsehgerät mit dem richtigen Videoeingang verbunden ist, und stellen Sie sicher, dass eine Audioverbindung zum Videoeingang Ihres Fernsehgerätes besteht.
5. Überprüfen Sie, ob alle Geräte eingeschaltet sind.

Sicherheitshinweise

- Gerät nicht öffnen und bei Beschädigung nicht mehr betreiben.
- Nur vom Fachmann reparieren lassen!
- Ziehen Sie immer den Netzstecker, wenn der AV-Selektor für längere Zeit nicht benutzt wird oder wenn Servicearbeiten am Gerät ausgeführt werden.
- Bitte benutzen Sie das mitgelieferte Netzteil ausschließlich in Verbindung mit dem AV-Selektor.
- Stellen Sie keine Flüssigkeitsbehälter, z.B. Vasen, auf oder neben das Gerät.
- Falls doch einmal Flüssigkeit ins Innere des Gerätes gelangen sollte, sofort Netzstecker ziehen!

GB Operating Instruction

Introduction

Thank you for choosing the „MC-806“ AV Selector!
Please read these operating instructions carefully and completely in order to guarantee the best performance and longest service life from the device. Be sure to keep this document in a safe place.

Contents:

- 1 x Power supply unit: 9 V/500 mA
- 1 x Remote control
- 2 x AAA batteries
- 1 x Operating instructions

Preparations:

Remote control

Inserting the battery

1. Open the battery compartment cover by pressing and sliding it.
2. Insert two AAA batteries, observing correct polarity.
3. Close the battery compartment cover.



Operating range of the remote control

The operating range of the remote control may vary due to temperature, humidity or other environmental factors.



The following conditions negatively affect the remote control's function:

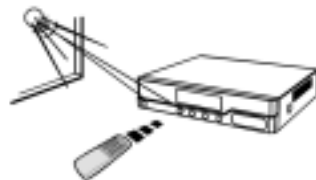

Direct sunlight



Objects located between the device and the remote control.



Incorrect battery polarity.



Low batteries

Front and rear views

The AV Selector has a total of 6 input channels. Input 6 is located on the front side of the device; inputs 1-5 are on the rear side. Each input channel has one input socket.

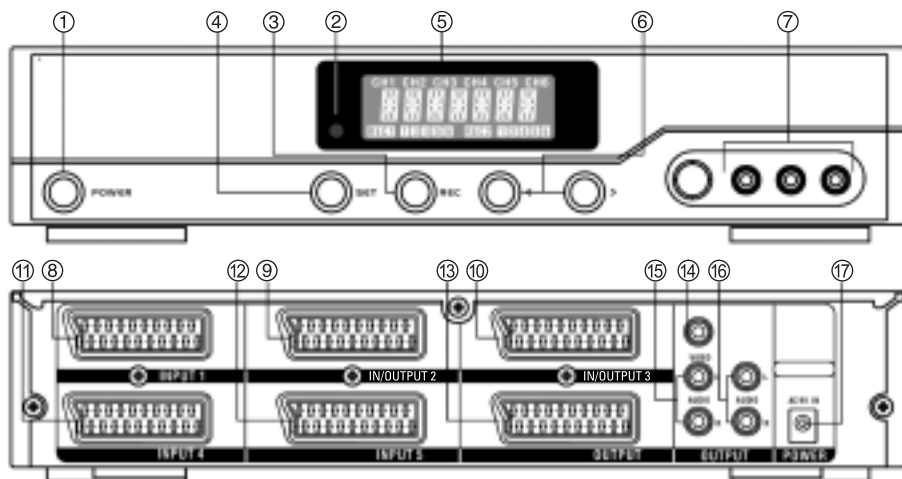

1. Power button

Press the Power button to switch the AV Selector on and off.

2. Remote control sensor

3. Mode button

You can switch between the clock, device description, timer and record functions using the Mode button.

4. SET button

You can confirm your selection (clock, device description, timer and record functions) using the SET button.

5. LCD display

6. „<“ and „>“ buttons

You can switch between inputs 1-6 (or between SET and REC) using these buttons.

7. Input 6 (external video input socket)

Connect the desired device to the S-video and audio socket or the video and audio socket of the AV Selector.

8. SCART input 1

Connect the desired device to the SCART socket of the AV Selector.

9. SCART input/output 2

Connect the desired device to the SCART socket of the AV Selector.

10. SCART input/output 3

Connect the desired device to the SCART socket of the AV Selector.

11. SCART input 4

Connect the desired device to the SCART socket of the AV Selector.

12. SCART input 5

Connect the desired device to the SCART socket of the AV Selector.

13. SCART output

Connect the desired device to the SCART socket of the AV Selector.

14. Video output

Connect the desired device to video socket of the AV Selector.

15. Audio output 1

Connect the desired device to the audio socket of the AV Selector.

16. Audio output 2

Connect the desired device to the audio socket of the AV Selector.

17. Power supply

Connect the enclosed power supply unit to the AV Selector.

LCD display and remote control

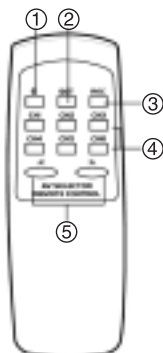

1. Power button

Press the Power button to switch the device on and off.

2. SET button

You can confirm your selection (clock, device description, timer and record functions) using the SET button.

3. REC button

Recording function button.

4. Buttons CH1 – CH6

Use can select channels 1-6 directly using these buttons.

5. „<“ and „>“ buttons

You can switch between inputs 1-6 using these buttons.

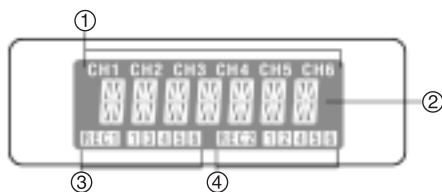

1. Channel display for CH1-CH6

2. Multi-functional display

3. Status REC 1

4. Status REC 2

D. Display: Device description (example)



Channel 1 is currently defined as a DVD player.

Display: Record (example)



REC 1: Record from channel 5 to channel 2

REC 2: Record from channel 4 to channel 3

(The recording channel cannot be changed while recording.) Current playback is from channel 1.

Operation:

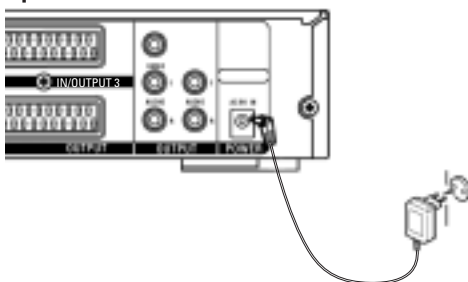

Connecting the power supply unit

Connect the power cable to the AC 9 V socket on the rear side of the AV selector. (See illustration)

IMPORTANT:

Only use 9 V/500 mA power supply units!

Many power supply units look the same on the outside, but they can cause severe damage within the circuitry, thus causing a short circuit.

Connecting the devices to the AV Selector

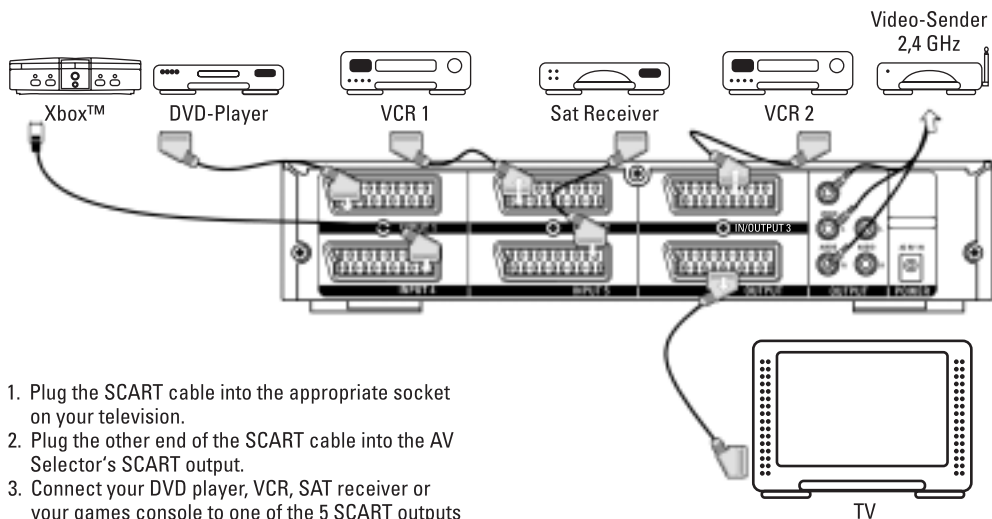

1. Plug the SCART cable into the appropriate socket on your television.
2. Plug the other end of the SCART cable into the AV Selector's SCART output.
3. Connect your DVD player, VCR, SAT receiver or your games console to one of the 5 SCART outputs on the rear side of the AV Selector.

Input \ Output	Scart RGB	Scart (Composite Video)	Composite Video
Scart RGB	Yes	Yes	Yes
Scart (Composite Video)	No	Yes	Yes
Composite Video (Ch6)	No	Yes	Yes

Note:

The connections shown here require 2-6 SCART cables. (Not included in the extent of delivery)

Example of a typical device installation

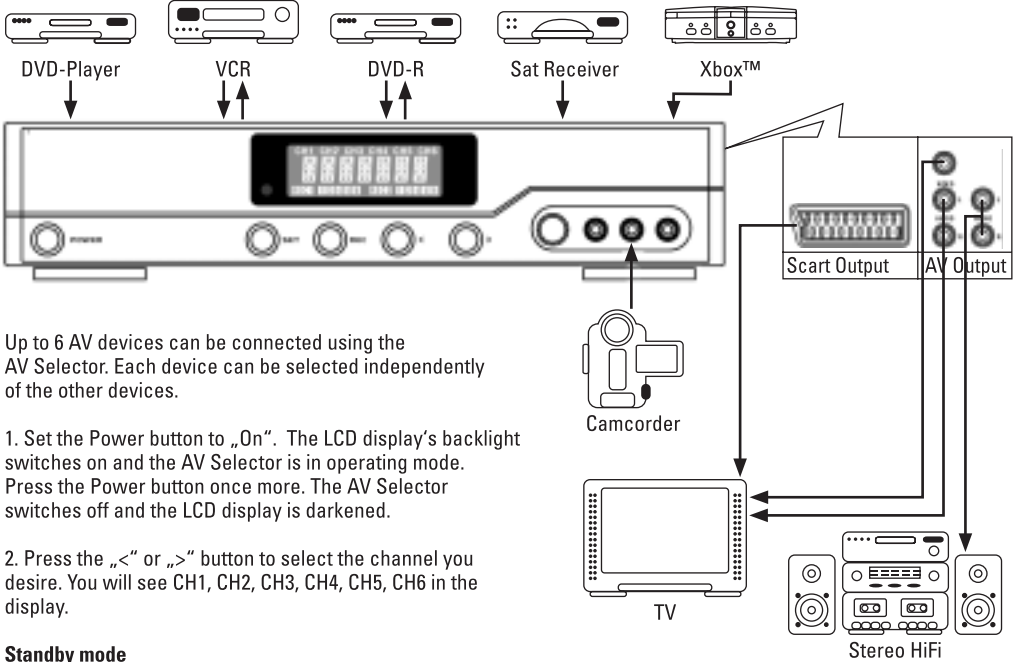

Up to 6 AV devices can be connected using the AV Selector. Each device can be selected independently of the other devices.

1. Set the Power button to „On“. The LCD display's backlight switches on and the AV Selector is in operating mode. Press the Power button once more. The AV Selector switches off and the LCD display is darkened.

2. Press the „<“ or „>“ button to select the channel you desire. You will see CH1, CH2, CH3, CH4, CH5, CH6 in the display.

Standby mode

When the device is in Standby mode, it requires only a small amount of power to maintain the settings that are stored. The device can be shut off using the remote control's Power button; it then remains in Standby mode.

Note:

The combination of devices shown above is only one possible example. You can, of course, also connect all other appropriate devices to the input channels.

Programming the input channel

You can enter individual device descriptions of the AV devices that are connected in order to make it easier to identify them.

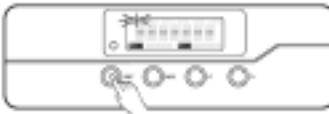

Press and hold the SET button for 2 seconds. „CH1“ starts flashing on the display.



Press the „<“ or „>“ button to select the input channel you desire.

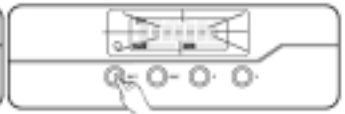

Press the SET button to confirm the channel you have selected. The „ - - - „ display begins to flash.



Now press the „<“ or „>“ button again. The first device description (DVD_1) is shown.



Press the „<“ or „>“ button in order to scroll through the list of possible device descriptions and to find the description that you require.



Now confirm your selection by pressing the SET button once; the device description you require for the selected input channel is saved.

Display	Description
-----	No display
DVD_1	DVD player
DVD_2	DVD player
DVD_R	DVD burner
VCR_1	Video cassette recorder
VCR_2	Video cassette recorder
SAT-1	Sat receiver
SAT-2	Sat receiver
DVB	Digital receiver
PVD	Not assigned
PS	Sony Playstation
PS_2	Sony Playstation 2
PS_3	Sony Playstation 3
XBOX	Microsoft Xbox
XBOX360	Microsoft Xbox 360
N_64	Nintendo 64
G_CUBE	Game cube
GAMES	Games console
TV/CBL	Cable TV
CAMERA	Camera/Camcorder
VCD	Video CD
PC	Computer
IPOD	Ipod
MP4	MP4
AUX	AUX IN

Note:

1. Repeat the procedure described above whenever you wish to enter a new device description.
2. If you do not make an entry within 10 seconds, you automatically return to the previous description.
3. If you want to delete the device descriptions that have been saved, press and hold the „<“ and „>“ buttons for 5 seconds.
4. Of course, it is also possible to carry out steps 1 – 3 using the corresponding buttons on the remote control.

Recording:

- The MC-806 AV Selector is a multi-functional A/V switching device with 4 inputs and 2 inputs/outputs.
- The AV selector can be used to record one signal or two differing signals on two recorders.
- The locking function prevents erroneous switching between devices while recording.

1. Channels 2 and 3 are assigned to the recording function. Before recording, connect your recording device to channel 2 or 3.
2. Follow the instructions on page 6 in order to set the description of your recording device.



Press and hold the „REC“ button for 2 seconds – the „REC 1“ symbol begins to flash and the description of your recording device appears on the display if you have set it previously (e.g. CH2=VCR_1).



Press the „<“ or „>“ button to select the channel for the input signal. The description of the output device is shown on the display if you have set it previously (e.g. CH=DVD_1).



Press the „REC“ button to confirm the selected input signal and to quit setting „REC1“. The „REC2“ symbol begins to flash and the description of your recording device is shown on the display if you have set it previously. Example: CH3=DVD_R
Note: CH2=VCR_1 locks CH1=DVD_1

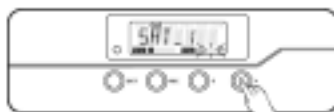

Press the „<“ or „>“ button to select the channel for the input signal. The description of your recording device is shown on the display if you have set it previously (e.g. CH4=SAT_1).



Press the „REC“ button to confirm the selected input signal and to quit setting „REC2“.

Notes:

REC 1: CH2=VCR_1 locks CH1=DVD_1

REC 2: CH3=DVD_R locks CH4=SAT_1

Please note:

1. If you do not make an entry within 10 seconds, you automatically return to the previous description.
2. If you unplug the power supply unit or the mains plug, all recording settings are deleted.
3. While in recording mode, you can change channels using the „<“ and „>“ buttons.
4. Of course, it is also possible to carry out steps 1 – 3 using the corresponding buttons on the remote control.

Delete recording settings



Press and hold the „REC“ button for 2 seconds – the „REC 1“ symbol begins to flash and the description of your recording device appears on the display if you have set it previously (e.g. CH2=VCR_1).



Press and hold the „<“ or „>“ button until no channel is shown in the display.



Press the „REC“ button – the „REC 2“ symbol begins to flash and the description of your recording device appears on the display if you have set it previously (e.g. CH3=DVD_R).

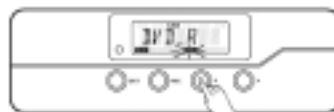

Press and hold the „<“ or „>“ button until no channel is shown in the display.



In order to return to the normal mode, press „REC“.

Note:

1. If „REC2“ is set, channel 3 (CH3) receives no input signal.
2. If „REC1“ is set, channel 2 (CH2) receives no input signal.
3. If you do not make an entry within 10 seconds, you automatically return to the previous description.
4. If you unplug the power supply unit or the mains plug, all recording settings are deleted.
5. While in recording mode, you can change channels using the „<“ and „>“ buttons.
6. Of course, it is also possible to carry out steps 1 – 3 using the corresponding buttons on the remote control.

Specifications

Power requirement:	AC 9 V/220 mA
Power consumption:	2 W
Dimensions:	260 mm X 55 mm X 285 mm
Weight:	2 kg

Inputs/outputs:

Inputs on the front side:	CH6 = Video 1x, Audio 1x
Inputs on the rear side:	CH1-5 = SCART 5x
Outputs on the rear side:	Output, CH2, CH3, CH3 = SCART 3x
	Video 1x, Audio 2x

Changes in design and specifications may be made at any time without providing a reason.

Troubleshooting**No picture**

1. Check to be sure that your video cable is correctly connected to your video device and the AV Selector.
2. Check to be sure that your video cable is correctly connected to your television and the AV Selector's output.
3. Check to be sure that you have pressed the correct keys on the AV Selector for the system you require.
4. Check to be sure that your television is connected to the correct video input.
5. Check to be sure that all devices are switched on.

No sound

1. Check to be sure that your audio cables are correctly connected to your system and the AV Selector.
2. Check to be sure that your audio cables are correctly connected to your television and the AV Selector's output.
3. Check to be sure that you have pressed the correct keys on the AV Selector for the system you require.
4. Check to be sure that your television is connected to the correct video input and be sure that there is an audio connection to your television's video input.
5. Check to be sure that all devices are switched on.

Safety notes

- Do not open the device. If the device becomes damaged, do not continue to use it.
- Only allow specialists to repair the device.
- Always unplug the mains plug if the AV Selector will not be used for a longer period of time or when service work is being performed on the device.
- Use the enclosed power supply unit only in connection with the AV Selector.
- Do not place containers filled with liquids, such as vases, on top of or near the device.
- Unplug the mains plug immediately if a liquid does get into the device.

F Mode d'emploi

Introduction

Nous vous remercions d'avoir choisi notre sélecteur AV „MC-806“.

Veillez lire attentivement le présent mode d'emploi afin de vous assurer le parfait fonctionnement et une longue durée de vie de l'appareil. Veillez conserver soigneusement ce document pour toute consultation ultérieure.

Contenu :

- 1 bloc secteur 9 V/500 mA
- 1 télécommande
- 2 piles LR03/AAA
- 1 mode d'emploi

Préparation :

Télécommande

Insertion des piles

1. Ouvrez le couvercle du compartiment de piles en appuyant dessus et en le faisant glisser.
2. Insérez deux piles LR03/AAA dans le compartiment en respectant la polarité.
3. Refermez le couvercle du compartiment des piles.



Portée de la télécommande

La portée de la télécommande est susceptible de varier en fonction de la température, de l'humidité ambiante ou en raison de certaines conditions ambiantes.



Les conditions suivantes influencent le fonctionnement de la télécommande :

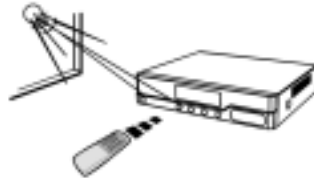

Rayons directs du soleil



Certains objets se trouvant directement entre l'appareil et la télécommande



Polarité erronée des piles



Piles faibles

Vue avant et arrière

Le sélecteur AV dispose d'un total de 6 canaux d'entrée. L'entrée 6 est placée sur la face avant de l'appareil, les entrées 1-5, sur la face arrière. Chaque canal d'entrée dispose d'une prise.

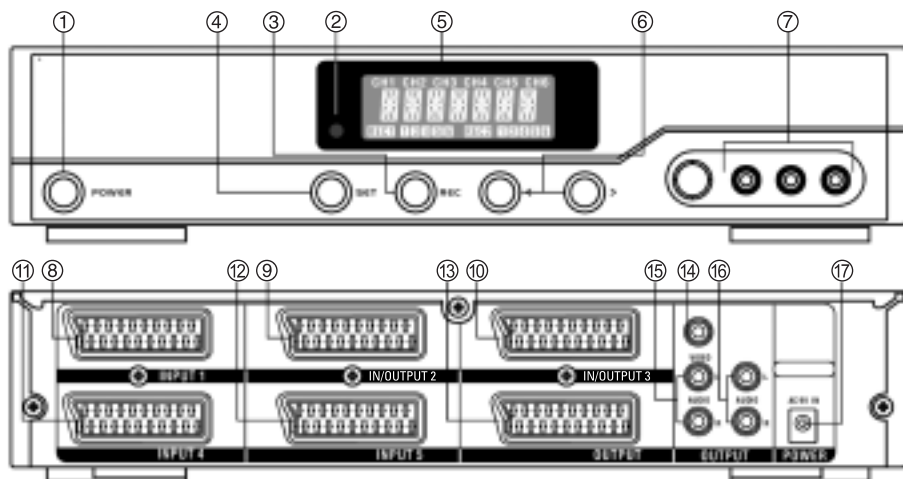

1. Touche d'alimentation (Power)

Appuyez sur la touche Power afin de mettre le sélecteur AV sous/hors tension.

2. Détecteur de la télécommande

3. Touche de mode

La touche de mode vous permet de commuter entre horloge, désignation de l'appareil sélectionné, minuterie et fonction d'enregistrement.

4. Touche de réglage (SET)

La touche SET vous permet de confirmer votre sélection (horloge, désignation de l'appareil sélectionné, minuterie et fonction d'enregistrement).

5. Écran LCD

6. Touches „<“/”>”

Ces touches vous permettent de commuter entre les entrées 1-6 (ou entre SET et REC).

7. Entrée 6 (entrées vidéo externes)

Connectez l'entrée S-Vidéo et audio ou la prise vidéo et audio du sélecteur AV à l'appareil sélectionné.

8. Entrée péritel 1

Connectez la prise péritel du sélecteur AV à l'appareil sélectionné.

9. Entrée/sortie péritel 2

Connectez la prise péritel du sélecteur AV à l'appareil sélectionné.

10. Entrée/sortie péritel 3

Connectez la prise péritel du sélecteur AV à l'appareil sélectionné.

11. Entrée péritel 4

Connectez la prise péritel du sélecteur AV à l'appareil sélectionné.

12. Entrée péritel 5

Connectez la prise péritel du sélecteur AV à l'appareil sélectionné.

13. Sortie péritel

Connectez la prise péritel du sélecteur AV à l'appareil sélectionné.

14. Sortie vidéo

Connectez la prise vidéo du sélecteur AV à l'appareil sélectionné.

15. Sortie audio 1

Connectez la prise audio du sélecteur AV à l'appareil sélectionné.

16. Sortie audio 2

Connectez la prise audio du sélecteur AV à l'appareil sélectionné.

17. Alimentation en électricité

Connectez le sélecteur AV au bloc secteur à l'aide du câble fourni.

Ecran LCD et télécommande

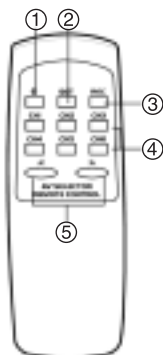

1. Touche d'alimentation (Power)

Appuyez sur la touche Power afin de mettre l'appareil sous/hors tension.

2. Touche de réglage (SET)

La touche SET vous permet de confirmer votre sélection (horloge, désignation de l'appareil sélectionné, minuterie et fonction d'enregistrement).

3. Touche d'enregistrement (REC)

Touche d'enregistrement.

4. Touches CH1 – CH6

Ces touches vous permettent de sélectionner directement les canaux 1-6.

5. Touches "</>"

Ces touches fléchées vous permettent de commuter entre les entrées 1-6.

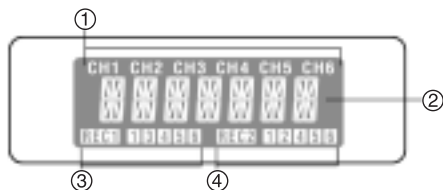

1. Affichage du canal pour CH1-CH6

2. Affichage multifonctions

3. Etat REC 1

4. Etat REC 2

D. Ecran : désignation de l'appareil (exemple)



Canal 1

Est actuellement défini comme lecteur DVD.

Ecran : enregistrement (exemple)



REC 1 : enregistrement à partir du canal 5 sur le canal 2

REC 2 : enregistrement à partir du canal 4 sur le canal 3 (il est impossible de modifier le canal d'enregistrement pendant un enregistrement).

Lecture actuelle de canal 1.

Commande :

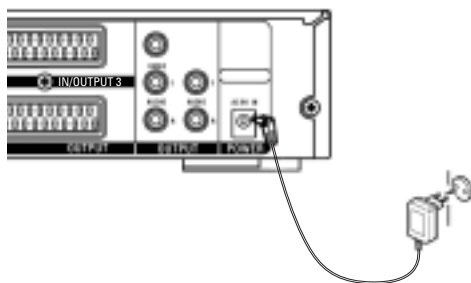

Branchement du bloc secteur

Connectez le câble secteur à la prise CA 9 V de la face arrière du sélecteur AV (voir schéma).

REMARQUE IMPORTANTE :

Utilisez exclusivement un bloc secteur 9 V/500 mA !
De nombreux blocs secteurs ont la même apparence extérieure mais ne sont adaptés ; ces blocs secteur seraient susceptibles de provoquer des dommages importants dans le circuit électrique entraînant un court-circuit.

Raccordement des appareils au sélecteur AV

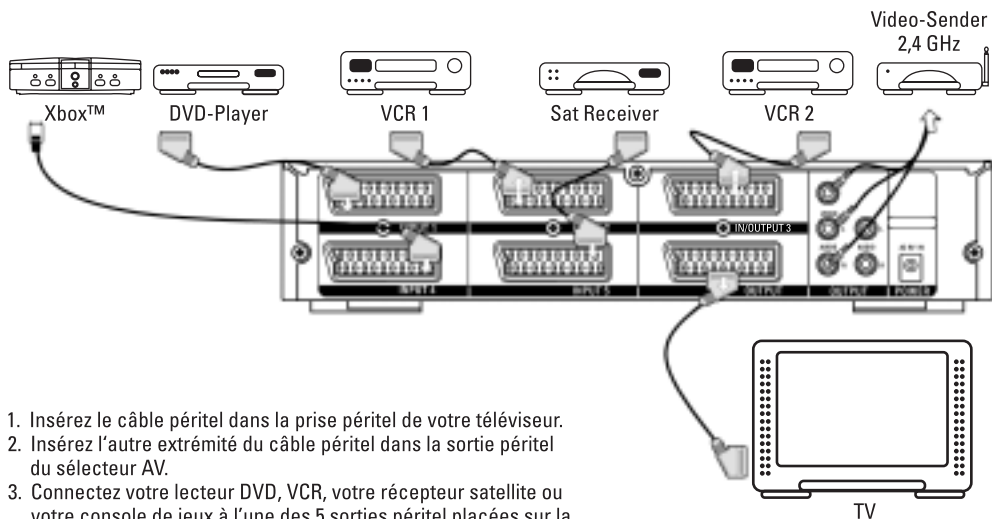

1. Insérez le câble péritel dans la prise péritel de votre téléviseur.
2. Insérez l'autre extrémité du câble péritel dans la sortie péritel du sélecteur AV.
3. Connectez votre lecteur DVD, VCR, votre récepteur satellite ou votre console de jeux à l'une des 5 sorties péritel placées sur la face arrière du sélecteur AV.

Entrée \ Sortie	Péritel RVB	Péritel (vidéo composite)	Vidéo composite
Péritel RVB	oui	oui	oui
Péritel (vidéo composite)	non	oui	oui
Vidéo composite (Ch6)	non	oui	oui

Remarque :

2-6 câbles péritel sont nécessaires pour les connexions présentées ci-dessus (non fournis).

Exemple d'une installation typique d'appareils

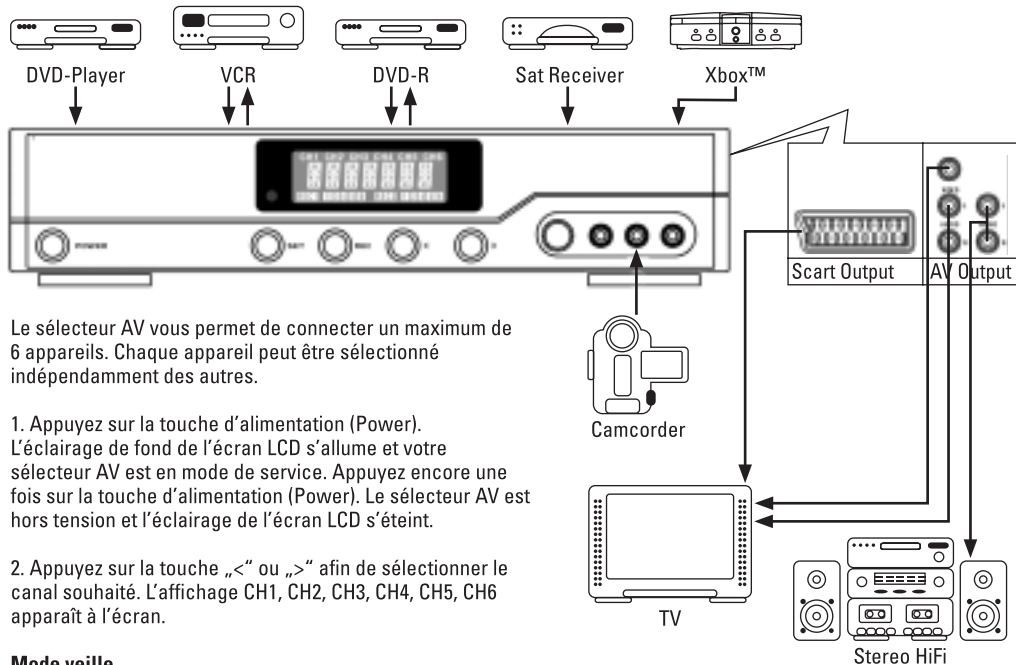

Le sélecteur AV vous permet de connecter un maximum de 6 appareils. Chaque appareil peut être sélectionné indépendamment des autres.

1. Appuyez sur la touche d'alimentation (Power). L'éclairage de fond de l'écran LCD s'allume et votre sélecteur AV est en mode de service. Appuyez encore une fois sur la touche d'alimentation (Power). Le sélecteur AV est hors tension et l'éclairage de l'écran LCD s'éteint.

2. Appuyez sur la touche „<“ ou „>“ afin de sélectionner le canal souhaité. L'affichage CH1, CH2, CH3, CH4, CH5, CH6 apparaît à l'écran.

Mode veille

Le mode veille requiert une très faible quantité d'électricité afin de conserver les réglages en mémoire.

Vous pouvez mettre l'appareil hors tension à l'aide de la touche d'alimentation de la télécommande ; il reste en veille.

Remarque :

Les combinaisons d'appareils présentées ci-dessus est un exemple de connexions. Vous pouvez bien sûr connecter tout appareil adapté aux entrées des canaux.

Programmation des canaux d'entrées

Il est possible d'enregistrer les désignations des appareils AV connectés afin de vous en faciliter la recherche à l'écran.



Maintenez la touche SET enfoncée pendant 2 secondes. L'affichage „CH1“ apparaît à l'écran et clignote.

Appuyez sur la touche „<“ ou „>“ afin de sélectionner le canal d'entrée souhaité.

Appuyez sur la touche SET afin de confirmer le canal sélectionné. L'affichage „- - - -“ commence à clignoter.



Appuyez à nouveau sur la touche „<“ ou „>“. La première désignation d'appareil (DVD_1) apparaît à l'écran.



Appuyez sur la touche „<“ ou „>“ afin de parcourir la liste comprenant toutes les désignations d'appareils possibles pour trouver la désignation correspondante.



Appuyez à nouveau sur la touche SET afin de confirmer votre sélection ; la désignation d'appareil souhaitée est sauvegardée pour le canal d'entrée sélectionné.

Affichage	Description
-----	aucun affichage
DVD_1	lecteur DVD
DVD_2	lecteur DVD
DVD_R	graveur DVD
VCR_1	magnétoscope
VCR_2	magnétoscope
SAT-1	récepteur satellite
SAT-2	récepteur satellite
DVB	récepteur numérique
PVD	sans affectation
PS	Playstation de Sony
PS_2	Playstation 2 de Sony
PS_3	Playstation 3 de Sony
XBOX	Microsoft Xbox
XBOX360	Microsoft Xbox 360
N_64	Nintendo 64
G_CUBE	Game cube
GAMES	console de jeux
TV/CBL	TV par câble
CAMERA	appareil photo/caméscope
VCD	vidéo CD
PC	ordinateur
IPOD	Ipod
MP4	MP4
AUX	entrée auxiliaire (AUX IN)

Remarque :

- Répétez les étapes décrites ci-dessus dans le cas où vous désirez sélectionner une nouvelle désignation pour un appareil.
- Après 10 secondes d'inactivité, vous retournerez automatiquement à la désignation précédente.
- Si vous désirez effacer une désignation d'appareil enregistrée, appuyez simultanément sur les touches „<“ et „>“ et maintenez-les enfoncées pendant 5 secondes.
- Il est bien sûr possible de réaliser les étapes 1 – 3 sur les touches identiques de la télécommande.

Enregistrement :

- Le sélecteur AV MC-806 est un commutateur A/V multifonctions à 4 entrées et 2 entrées/sorties
 - Le sélecteur est donc capable d'enregistrer un signal ou deux signaux différents sur deux enregistreurs.
 - La fonction de blocage empêche une commutation involontaire pendant un enregistrement.
- Les canaux 2 et 3 sont affectés à la fonction d'enregistrement. Avant de commencer un enregistrement, connectez l'enregistreur au canal 2 ou 3.
 - Veuillez suivre la description des étapes de la page 6 afin de définir la désignation pour votre enregistreur.



Maintenez la touche „Rec” enfoncée pendant 2 secondes – le symbole „REC 1” commence à clignoter et la désignation de votre enregistreur apparaît à l’écran, pour autant que vous l’avez définie au préalable (CH2=VCR_1, par exemple).



Appuyez sur la touche „<” ou „>” afin de sélectionner le canal pour le signal d’entrée ; La désignation pour votre appareil de sortie est affichée à l’écran, pour autant que vous l’avez définie au préalable (CH1=DVD_1, par exemple)



Appuyez sur la touche “REC” afin de confirmer le signal d’entrée sélectionné et quitter les réglages de “REC1”. Le symbole „REC2” clignote à l’écran, la désignation de l’appareil d’enregistrement s’affiche à l’écran dans le cas où vous l’avez définie au préalable.
Exemple : CH3=DVD_R
Remarque :
CH2=VCR_1 bloque CH1=DVD_1



Appuyez sur la touche „<” ou „>” afin de sélectionner le canal pour le signal d’entrée. La désignation de l’appareil d’enregistrement est affichée à l’écran dans le cas où vous l’avez définie au préalable (CH4=SAT_1, par exemple)



Appuyez sur la touche “REC” afin de confirmer le signal d’entrée sélectionné et quitter les réglages de “REC2”.
Remarques : REC 1 : CH2=VCR_1 bloque CH1=DVD_1
REC 2 : CH3=DVD_R bloque CH4=SAT_1

Attention :

1. Après 10 secondes d’inactivité, vous retournerez automatiquement à la désignation précédente.
2. Tous vos réglages d’enregistrement seront effacés dès que vous déconnectez l’appareil - retirez l’adaptateur secteur ou la prise d’alimentation.
3. En mode enregistrement, vous pouvez commuter d’un canal à l’autre à l’aide des touches „<” et „>”.
4. Il est bien sûr possible de réaliser les étapes 1 – 3 sur les touches identiques de la télécommande.

Effacer les réglages d’enregistrement



Maintenez la touche „Rec” enfoncée pendant 2 secondes – le symbole „REC 1” commence à clignoter et la désignation de votre enregistreur apparaît à l’écran, pour autant que vous l’avez définie au préalable (CH2=VCR_1, par exemple).



Appuyez sur la touche „<” ou „>” jusqu’à ce qu’aucun canal ne soit plus affiché à l’écran.



Appuyez sur la touche „REC” – le symbole „REC 2” commence à clignoter et la désignation de votre enregistreur apparaît à l’écran, pour autant que vous l’avez définie au préalable (CH3=DVD_R, par exemple).



Appuyez sur la touche „<” ou „>” jusqu’à ce qu’aucun canal ne soit plus affiché à l’écran.

Appuyez sur la touche „REC” afin de retourner au mode normal.

Remarque :

1. Le canal 3 (CH3) ne reçoit aucun signal d’entrée dans le cas où „REC2” est sélectionné.
2. Le canal 2 (CH2) ne reçoit aucun signal d’entrée dans le cas où „REC1” est sélectionné.
3. Après 10 secondes d’inactivité, vous retournerez automatiquement à la désignation précédente.
4. Tous vos réglages d’enregistrement seront effacés dès que vous retirez l’adaptateur secteur ou la prise d’alimentation.
5. En mode enregistrement, vous pouvez commuter d’un canal à l’autre à l’aide des touches „<” et „>”.
6. Il est bien sûr possible de réaliser les étapes 1 – 3 sur les touches identiques de la télécommande.

Spécifications techniques

Electricité :	9 V CA/220 mA
Consommation de courant :	2 W
Dimensions :	260 mm x 55 mm x 285 mm
Poids :	2 kg

Entrées / sorties :

Entrées sur la face avant :	CH6 = vidéo 1x, audio 1x
Entrées sur la face arrière :	CH1-5 = péritel 5x
Sorties sur la face arrière :	sortie , CH2, CH3, CH3 = péritel 3x vidéo 1x, audio 2x

Le fabricant se réserve le droit de changer le design et les spécifications sans préavis et sans avoir à motiver sa décision.

Recherche des pannes

Kein Bild / aucune illustration

1. Vérifiez que le câble vidéo est correctement connecté à votre magnétoscope et au sélecteur AV.
2. Vérifiez que le câble vidéo est correctement connecté à votre téléviseur et à la sortie du sélecteur AV.
3. Vérifiez que vous avez bien appuyé la touche du sélecteur AV correspondant au système désiré.
4. Vérifiez que votre téléviseur est connecté à la bonne entrée vidéo.
5. Vérifiez que tous les appareils sont bien sous tension.

Aucun son

1. Vérifiez que les câbles audio sont correctement connectés à votre système et au sélecteur AV.
2. Vérifiez que les câbles audio sont correctement connectés à votre téléviseur et à la sortie du sélecteur AV.
3. Vérifiez que vous avez bien appuyé sur la touche du sélecteur AV correspondant au système désiré.
4. Vérifiez que votre téléviseur est bien connecté à la bonne entrée vidéo du sélecteur AV et vérifiez la présence d’une connexion audio vers l’entrée vidéo de votre téléviseur.
5. Vérifiez que tous les appareils sont bien sous tension.

Consignes de sécurité

- N’essayez pas d’ouvrir l’appareil et cessez de l’utiliser s’il est détérioré.
- Faites effectuer des réparations uniquement par du personnel qualifié.
- Débranchez le sélecteur AV du secteur dans le cas où vous ne comptez pas l’utiliser pendant un certain temps ou pendant les travaux d’entretien sur l’appareil.
- Utilisez le bloc secteur fourni exclusivement avec le sélecteur AV.
- Ne placez pas d’objets remplis de liquide (vases, etc.) sur ou à proximité de l’appareil.
- Retirez immédiatement la prise d’alimentation de l’appareil dans le cas où du liquide aurait pénétré à l’intérieur de l’appareil.