

00054815  
(IR320)

00054831  
(IR320)

**hama**<sup>®</sup>  
THE SMART SOLUTION

## Internet Radio

## Internetradio

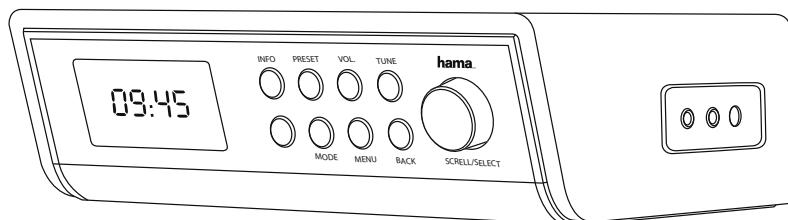

Operating Instructions / Bedienungsanleitung / Mode d'emploi / Instrucciones de uso /  
Руководство по эксплуатации / Istruzioni per l'uso / Gebruiksaanwijzing / Οδηγίες χρήσης / Instrukcja obsługi /  
Használati útmutató / Návod k použití / Návod na použitie / Manual de instruções / Kullanma kılavuzu /  
Manual de utilizare / Bruksanvisning / Käyttöohje / Работна инструкция / Betjeningsvejledning / Manuelt stasjonssøk

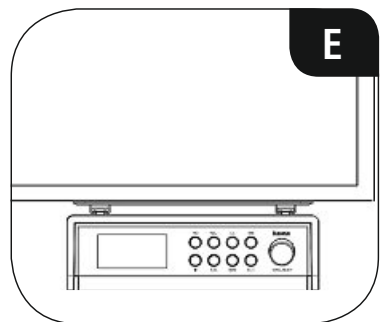
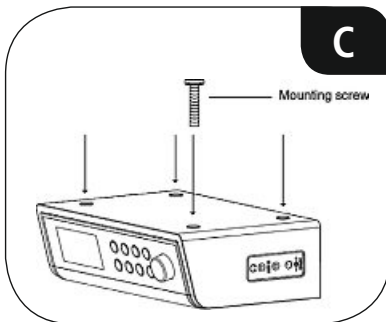
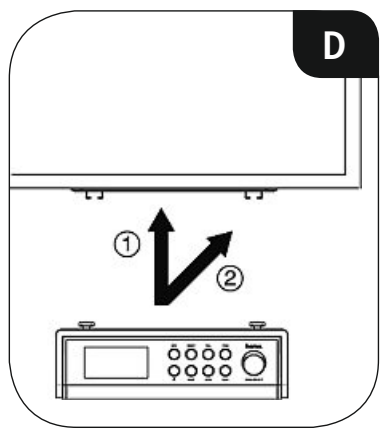
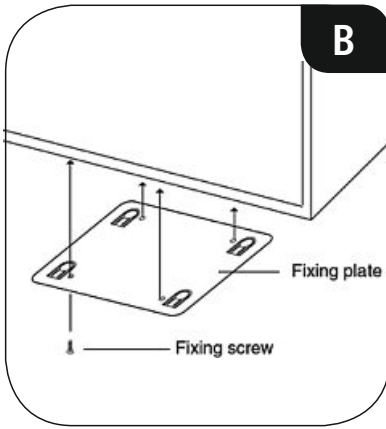
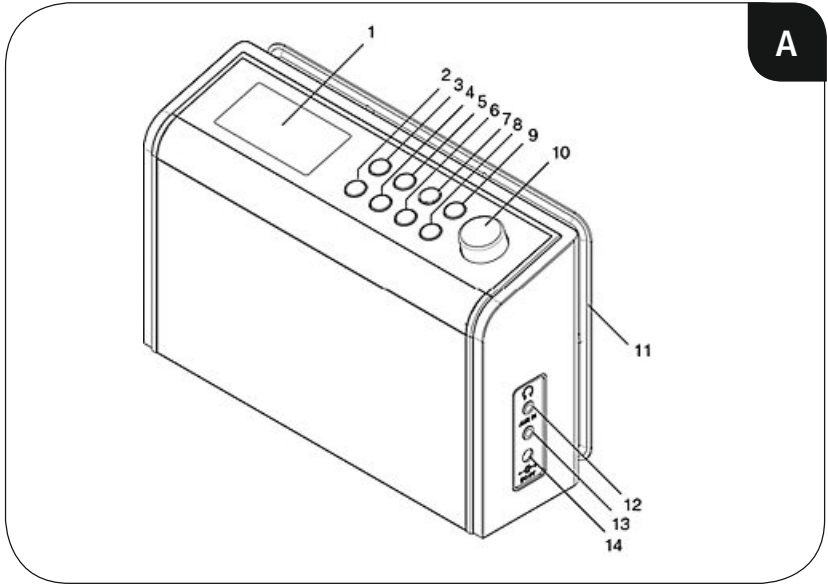



## Tekniske spesifikasjoner

<b>Radiomottaker</b>	DAB -	DAB+ -	FM -	Internett ✓	Spotify ✓
<b>Forbindelseevne</b>	WIFI(b/g/n)				
<b>Bildeskjerm</b>	2.6" Full Dot LCD				
<b>Koding</b>	WEP, WPA, WPA2, WPS				
<b>Høytaler</b>	4 W RMS (2 x 2 W)				
<b>Impedans</b>	4 Ohm Speaker 3				
<b>Strøminngang</b>	9 V $\text{---}$ 1000 mA				
<b>Strømopptak</b>	Drift	12 W	Beredskap	< 1 W	
<b>Tilkoblinger</b>	Aux in, 3.5 mm Earphone Jack				
<b>Favoritter</b>	Internet: 30				
<b>Formater</b>	IR: MP3, WMA, ADTS	UPNP: MP3, WMA v9/ASF, M4A, ADTS, WAV, LPCM, FLAC, ALAC			
<b>UI språk</b>	English, Danish, Dutch, Finnish, French, German, Italian, Norwegian, Polish, Portuguese, Spanish, Swedish, Turkish				
<b>Pakkens innhold</b>	Monteringsplate, 4 treskruer/ 4 skruer, Quick guide, Kortveiledning, Spotify-flyer, nettdel				
<b>Størrelse (BxHxD)</b>	208 x 140 x 75 mm				
<b>Vekt</b>	900g				

---

## Betjeningslementer og indikatorer

A: Radio forside		
1		Display
2	[ ⏻ ]	På/ av bryter
3	[INFO]	Hente frem ytterligere informasjoner
4	[MODE]	Skifter driftsmodus (Internettradio, Spotify Connect, musikkspiller, Aux in)
5	[PRESET]	Opplisting/ lagring av favoritter
6	[MENU]	Direkte tilgang til meny
7	[VOL.]	Aktivering volumregulering [SCROLL/SELECT]
8	[BACK]	Tilbake et menynivå
9	[TIMER]	Aktivering timeglass (innstilling via [SCROLL/SELECT])
10	[SCROLL/SELECT]	Dreie: Utvalg Trykke: Bekrefte
11		Monteringsplate
12		Hodetelefonkontakt
13		AUX IN kontakt
14		Nettilførselsledning

<b>1. Forklaring av faresymboler og merknader</b> . . . . .	<b>5</b>
<b>2. Pakkeinnhold</b> . . . . .	<b>5</b>
<b>3. Sikkerhetsanvisninger</b> . . . . .	<b>5</b>
<b>4. Montasje</b> . . . . .	<b>5</b>
<b>5. Informasjoner og henvisninger før idriftsettelse</b> . . . . .	<b>6</b>
<b>6. Idriftsettelse</b> . . . . .	<b>6</b>
6.1 Radio – tilkopling og startforløp . . . . .	6
6.2. Generelle merknader angående betjening . . . . .	7
6.3 Første innretting . . . . .	8
<b>7. Hovedmeny/ modi</b> . . . . .	<b>9</b>
<b>8. Internettradio</b> . . . . .	<b>9</b>
8.1 Stasjonsøk . . . . .	9
8.1.1 Søk etter land og regioner . . . . .	10
8.1.2 Søk etter sjanger . . . . .	10
8.1.3 Søk etter navn . . . . .	10
8.1.4 Populære stasjoner . . . . .	10
8.1.5 Nye stasjoner . . . . .	11
8.1.6 Lokale stasjoner . . . . .	11
8.2 Podcasts . . . . .	11
8.2.1 Søk etter land . . . . .	11
8.2.2 Søk etter format (temaer/kategorier) . . . . .	11
8.2.3 Søk etter navn . . . . .	12
8.3 Sist avspilt . . . . .	12
8.4 Favoritter (lokalt) . . . . .	12
8.4.1 Lagre favoritter . . . . .	12
8.4.2 Hente opp favoritter . . . . .	12
8.5 Favoritter (vTuner - <a href="http://www.wifiradio-frontier.com">http://www.wifiradio-frontier.com</a> ) . . . . .	13
8.5.1 Første bruk - registrere radio . . . . .	13
8.5.2 Forvalte favoritter online (vTuner - <a href="http://www.wifiradio-frontier.com">http://www.wifiradio-frontier.com</a> ) . . . . .	13
8.5.3 Hente opp favorittlister . . . . .	13
8.5.4 Mine tilføyede radiostasjoner . . . . .	14
<b>9. Spotify</b> . . . . .	<b>14</b>
<b>10. Musikkspiller (UPNP, USB)</b> . . . . .	<b>15</b>
10.1 Avspilling fra datamaskin (streaming) . . . . .	15
10.2 Avspilling fra nettverk – direkte tilgang over radio . . . . .	16
10. Avspilling av spilleliste . . . . .	16
10.4 Generelle avspillingsmuligheter . . . . .	17
<b>11. Auxiliary Input</b> . . . . .	<b>17</b>
<b>12. Slumre</b> . . . . .	<b>18</b>
<b>13. Vekkefunksjon</b> . . . . .	<b>18</b>
13.1 Innstillinger . . . . .	18
13.2 Aktivere/ deaktivere vekkefunksjon . . . . .	19
13.3 Avslutte vekkefunksjon/ snooze . . . . .	19
<b>14. Timeglass</b> . . . . .	<b>19</b>
<b>15. Systeminnstillinger</b> . . . . .	<b>20</b>
15.1 Equalizer . . . . .	20
15.2 Internettinnstillinger . . . . .	20
15.2.1 Nettverkassistent - konfigurasjon av Internettforbindelsen/ søk . . . . .	20
15.2.2 Trådløs forbindelse (WLAN) . . . . .	21
15.2.3 Manuell konfigurasjon av nettverkforbindelsen – trådløs (WLAN) . . . . .	22
15.2.4 Hente opp innstillinger . . . . .	22
15.2.5 Fjerne nettverksprofiler . . . . .	23
15.2.6 Opprettholde nettverksforbindelse . . . . .	23
15.3 Tidsinnstillinger . . . . .	23
15.4 Språk . . . . .	24
15.5 Standardinnstilling . . . . .	24
15.6 Oppdatering av programvare . . . . .	24
15.7 Oppsettassistent . . . . .	25
15.8 Info . . . . .	25
15.9 Bakgrunnsbelysning . . . . .	25
15.10 AUX: Auto-standby . . . . .	25
<b>16. Vedlikehold og pleie</b> . . . . .	<b>26</b>
<b>17. Fraskrivelse av ansvar</b> . . . . .	<b>26</b>
<b>18. Service og support</b> . . . . .	<b>26</b>
<b>19. Avfallshåndtering- Informasjon om miljøvern</b> . . . . .	<b>26</b>
<b>20. Samsvarserklæring</b> . . . . .	<b>26</b>

# Menystruktur

## HOVEDMENY

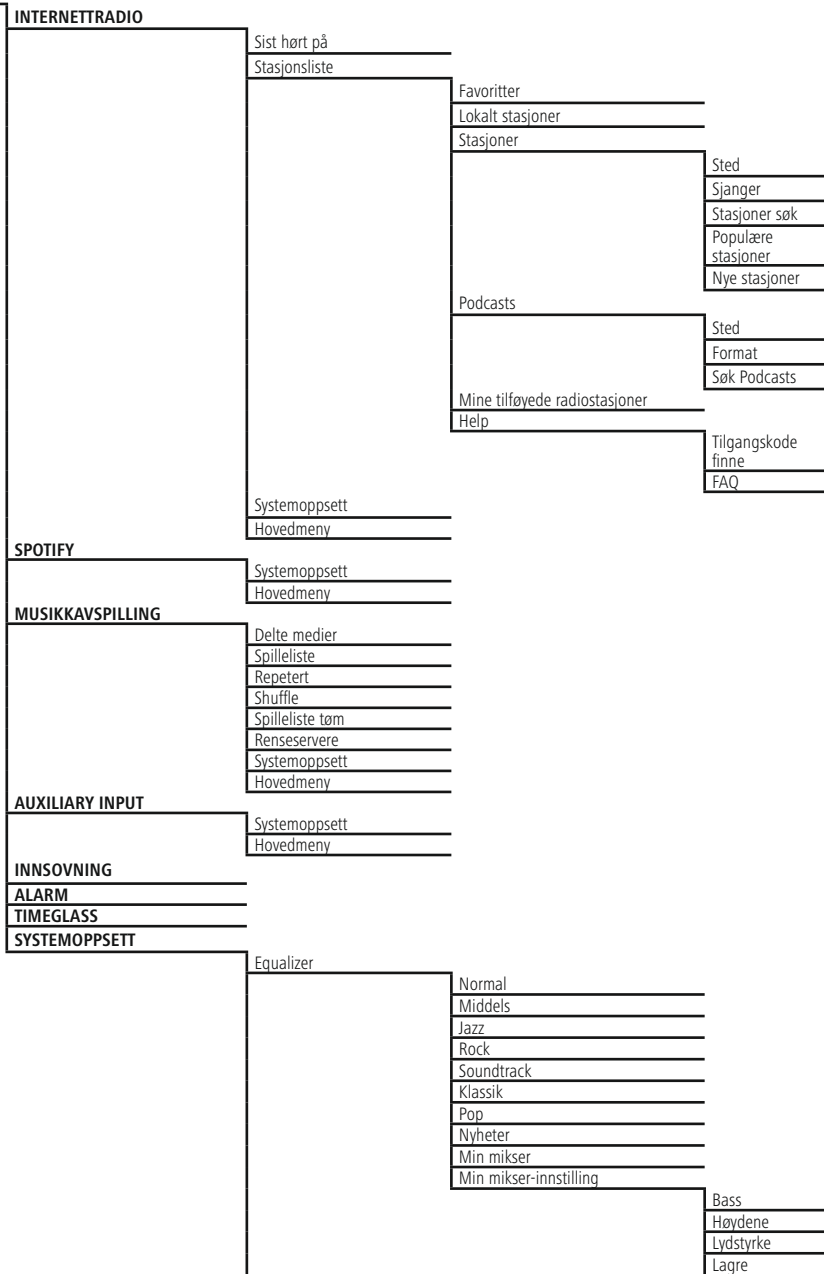

Internetinnstilling	<ul style="list-style-type: none"> <li>Nettverkveiviser</li> <li>PBC WLAN konfigurasjon</li> <li>Vis innstill</li> <li>Manuelle innst</li> <li>Fjerne nettverksprofiler</li> <li>Hold nettverkstilkoblede</li> </ul>	
Timeinnstilling	<ul style="list-style-type: none"> <li>Anqi tid/dato</li> <li>Auto oppdatering</li> <li>Oppdat. Fra net</li> <li>Ingen oppdater</li> <li>Anqi format</li> <li>Stille inn tidssone</li> <li>Sommer-/ Vintertid</li> </ul>	
Språk		
Fabrikkinnstillinger		
Software oppdat	<ul style="list-style-type: none"> <li>Auto oppdatering</li> <li>Søk oppdatering</li> </ul>	
Oppsettsveiviser		
Info		
Bakgrunnsbelysning	<ul style="list-style-type: none"> <li>Innsøvningmodus</li> <li>Operation Mode</li> <li>Standby Mode</li> <li>Timeout (sek)</li> <li>Display-bakgrunnslys</li> </ul>	
AUX: Auto-Standby		



Takk for at du valgte et produkt fra Hama!

Ta deg tid til å lese nøye gjennom følgende anvisninger og informasjon. Oppbevar denne bruksveiledningen på et sikkert og lett tilgjengelig sted, slik at den kan benyttes igjen ved behov. Skulle du gi dette apparatet videre, så må denne bruksveiledningen også overleveres til den nye eieren.

## 1. Forklaring av faresymboler og merknader

### **Advarsel**

Benyttes for å merke sikkerhetsinformasjon eller for å rette oppmerksomheten mot spesielle farer og risikoer.

### **Merknad**

Benyttes for å merke informasjon eller viktige merknader ytterligere.

### **Fare for elektrisk støt**

Dette symbolet viser til fare for berøring av produktdele som ikke er isolert og som potensielt leder farlig spenning med en styrke som kan forårsake elektriske støt.

## 2. Pakkeinnhold

- Internetradio IR230
- Nettdel
- Monteringsplate
- 8 skruer
- Kortveiledning
- Spotify Connect Flyer

## 3. Sikkerhetsanvisninger

- Produktet er konstruert for privat, ikke-yrkesmessig bruk i hjemmet.
- Ikke utsett apparatet for smuss, fuktighet og overoppheting, og bruk det kun i tørre rom.
- Dette produktet skal, som alle elektriske apparater, oppbevares utilgjengelig for barn!
- Produktet skal ikke falle ned fra høyder, og må ikke utsettes for kraftig risting.
- Produktet skal ikke benyttes utenfor de ytelsesgrensene som er angitt under tekniske spesifikasjoner.
- På grunn av fare for kvelning skal små barn holdes unna emballasjen.
- Fjern emballasjen umiddelbart i henhold til gyldige lokale forskrifter for avfallshåndtering.
- Foreta aldri endringer på apparatet. Det vil føre til at garantikrav ikke lenger kan gjøres gjeldende.

### **Fare for elektrisk støt**

- Produktet skal ikke åpnes og ikke benyttes dersom det er skadet.
- Produktet skal ikke benyttes dersom AC-adapteren, adapterkabelen eller nettleidingen er skadet.
- Prøv aldri å vedlikeholde eller reparere produktet på egenhånd. Vedlikeholdsarbeid skal kun utføres av ansvarlig fagpersonell.

## 4. Montasje

- Fest vedlagte monteringsplate med alle de fire treskruene på undersiden av hengeskapene. (B)
- Velg et egnet sted der radioen ikke er utsatt for varmekilder eller fuktighet (ikke over eller i nærheten av komfyr/oppvaskmaskin/vaskekum).
- Skru de fire skruene M6x13 inn i åpningene på oversiden av radioen (C).
- Skruene må stikke ut ca. 3,5 mm og skal ikke skrues helt inn.
- Plasser radioen på monteringsplaten slik at de 4 festeskruene passer lett inn (D og E).





## 5. Informasjoner og henvisninger før idriftsettelse

### Forberede nettverksforbindelse/ Internettforbindelse

Du har muligheten til å integrere denne radioen i et lokalt nettverk og dermed få tilgang til home-server eller andre frigitte kilder. For å motta Internett-radio eller få tilgang til media innhold (streaming - f.eks. Spotify Connect) som ikke er lagret lokalt, er det i tillegg nødvendig med en Internettforbindelse i nettverket.

### WLAN/Wi-Fi-forbindelse (trådløst nettverk)

- Kontroller at ruterer er innkoblet og fungerer som den skal, og at forbindelsen til Internett/nettverket er etablert.
- Aktiver WLAN-forbindelsen til ruterer din, dersom dette ikke er gjort.
- Dersom det oppstår spørsmål angående konfigurering av ruter, så bruker du bruksanvisningen til ruterer for feilsøk/problemløsning.
- En nøyaktig konfigureringssveiledning for **LAN forbindelsen** beskrives i avsnittet Kabelført forbindelse.

## 6. Idriftsettelse

### 6.1 Radio – tilkopling og startforløp

Koble nettkabelen til en forskriftsmessig installert og lett tilgjengelig stikkontakt.

Nettdelen er egnet for en nettspenning på 100-240 V og kan derfor brukes i nesten alle strømnett på vekselstrøm grunnlag. Vær oppmerksom på at landsspesifikk adapter kan være nødvendig. Passende utvalg av produkter finner du under [www.hama.com](http://www.hama.com).



### Henvisning

- Produktet skal kun brukes med en stikkontakt som er godkjent for formålet.
- Ved multiple stikkontakter må du se til at tilkoblede forbrukere ikke overskrider totalt effektopptak.
- Nettstikkontakten må være lett tilgjengelig til enhver tid.
- Produktet må skilles fra nettet når det ikke brukes over lengre tid.

Etter at produktet er koblet til en stikkontakt, skjer initialiseringen.

Radioen startes og mulige menyspråk listes opp.

Ved førstegangs oppsett av radioen hjelper **oppsettassistenten** deg.



## 6.2. Generelle merknader angående betjening

### Informasjon om bruk

- I et utvalg av forskjellige koblingsflater (f.eks. **JA** eller **NEI**) er utvalgt koblingsflate lys i bakgrunnen.
- I menyer som tilbyr et utvalg av forskjellige alternativer (f.eks. equalizer, update osv.) blir aktuelt utvalgt alternativ markert med #.

### Navigasjon og styring

- Ved å dreie på **[SCROLL/SELECT]** velger du ut enkelte meny punkter.
- Bekreft ved å trykke på **[SCROLL/SELECT]**.

Dette forløpet vises med følgende symboler i denne bruksanvisningen.

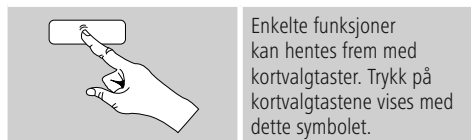
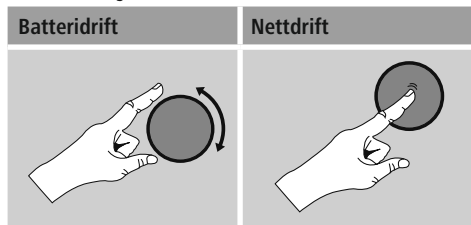

Naviger etter trykk på en kortvalgtast med **[SCROLL/SELECT]** gjennom de tilbudte meny punktene.

### Tilpasse lydstyrke

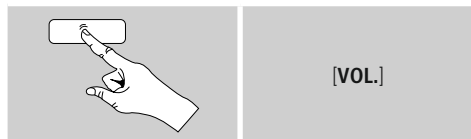

- Trykk på **[VOL.]** for å regulere lydstyrken. En bjelke og aktuelt lydstyrkenivå vises.
- Ved å vri på **[SCROLL/SELECT]** økes (høyre) eller reduseres (venstre) lydstyrken.

### Inntasting av passord, søketekster osv.

- Med **[SCROLL/SELECT]** velger du ut tilsvarende tall og/eller bokstaver og bekreft utvalget ved å trykke på **[SCROLL/SELECT]**.
- For å korrigere en feil inntasting, velger og bekrefter du koblingsflate –. Siste inntasting slettes.
- For å avbryte inntastingen, velger og bekrefter du koblingsflaten **ABBR.**
- Er inntastingen komplett og du ønsker å avslutte denne, så bekrefter du med koblingsflaten **OK.**
- Ved å trykke på **[INFO]** kommer du direkte til koblingsflaten **–/OK/ABBR.**

### Ytterligere informasjon

Ved å trykke på **[INFO]** blir – avhengig av driftsmodus og de gjeldende stasjonene. – ytterligere informasjon vist.

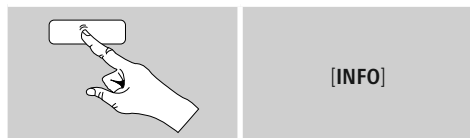

- **Beskrivelse**  
Opplysning om radiokanal, aktuelt program, innhold, tema, osv.
- **Sjanger/programmets land**  
Sjangeren (musikkstilen) og landet/fylket/regionen til kanalen vises.
- **Pålitelighet**
- **Bit-rate**  
Aktuelt mottatt digital bitrate til mottatt stasjon vises.
- **Codec**  
Opplysning om kodingsforløpet for digitalisering av data og signaler, f.eks. MP3, WMA
- **Prøvetakingsrate**  
Opplysning om prøvetakingstrate (sampling-/ samplerate/prøvetakingsfrekvens), som oppgir hvor ofte lydsignalet etterspørres i løpet av en bestemt tid.
- **Avspillingsbuffer**  
Signalstyrken til mottatt stasjon vises med en søyles lengde.
- **Dagens dato**
- **Artist**
- **Album**
- **Mappe**
- **Sti**  
Opplysning om lagringsstien til aktuelt avspilt fil.



## Slå på/slå av/ standby

- Trykk på [  ], for å slå radioen på eller av (standby).
- Apparatet separeres fra strømforsyningen for å slå det helt av.

## 6.3 Første innretting

Ved første igangsetting får du de mulige menyspråkene listet opp. Gjør som følger for å innstille ønsket språk:

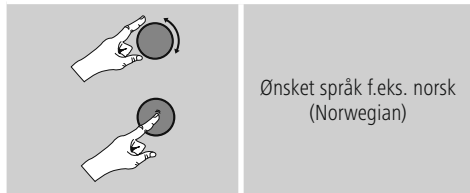

## Oppsettassistent

Etter innstilling av språk kan første innretning startes (**JA**) / hoppes over (**NEI**) via oppsettassistenten:

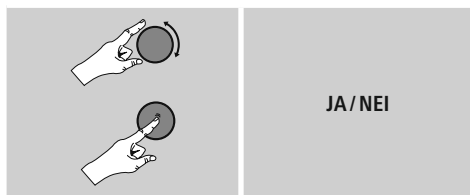

### Henvisning - start med eller uten oppsettassistent

- For en enkel og rask første igangsetting (innstilling av tid og dato, innretting av Internettforbindelse osv.) anbefaler vi å bruke oppsettassistenten (**JA**).
- Ønsker du allikevel å hoppe over første innretting med hjelp av oppsettassistenten, velger du **NEI**. Alle innstillinger som gjøres med oppsettassistenten kan også foretas senere enkeltvis over systeminnstillingene. Alternativt kan oppsettassistenten brukes til en hver tid på nytt.
- Velg deretter **JA** eller **NEI**, for å bruke eller ikke bruke oppsettassistenten automatisk ved neste start av radioen.
- Du er i hovedmenyen.

## Dato/ tid

- **12/24- timeformat**
- **Automatisk oppdatering**
  - **Update fra Internett**
    - Ved valg av dette alternativet stilles klokkeslett og dato inn automatisk over Internettforbindelsen. Velg også tidssonen der du er samt – dersom ønsket (**PÅ**) – tilpassing av sommer-/ vintertid.
  - **Ingen update**
    - Klokkeslett og dato (**DD-MM-ÅÅÅÅ**) må stilles inn manuelt, for det finnes ingen automatisk innstilling.

## Opprettholde nettverksforbindelse

Denne innstillingen er en energisparefunksjon i radioen. Ved deaktivert funksjon (**NEI #**) slås nettverksmodulen av, når radioen aktivt ikke bruker noen nettverksforbindelse (f.eks. i standby-modus).

Bruker du streaming eller styring via en app, må dette meny-punktet aktiveres (**JA #**). Som standard er denne funksjonen deaktivert.

## Nettverkassistent - konfigurasjon av Internettforbindelsen

### Henvisning - henviser til et annet sted i denne bruksanvisningen

På grunn av det store omfanget til dette kapitlet, følger du vennligst opplysningene under **13.2.1.**

### Nettverkassistent - konfigurasjon av Internettforbindelsen.

Når nettverkassistenten er ferdig er også oppsettassistenten ferdig. Du får en tilsvarende henvisning på displayet. Bekreft avslutningen ved å trykke på [**SCROLL/SELECT**], for å komme til hovedmenyen.

## 7. Hovedmeny/ modi

Du kommer til hovedmenyen på følgende måte:

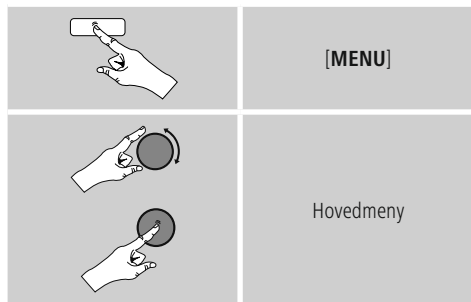

Hovedmenyen har de forskjellige driftsmodi og ytterligere direkte tilganger, som forklares separat i de følgende kapitlene:

### 8. Internettradio

### 9. Spotify

### 10. Musikkspiller

### 11. Auxiliary Input

### 12. Slumre

### 13. Vekkefunksjon

### 14. Timeglass

### 15. Systeminnstillinger

De enkelte driftsmodi kan også velges med gjentatte trykk på **[MODE]**.



## 8. Internettradio

Radioen bruker databanken til tilbyderer vTuner\*. Du kan benytte stasjoner uten direkte registrering på portalen <http://www.wifiradio-frontier.com> Du finner en detaljert bruksveiledning under punkt **7.5. Favoritter**.

### Henvisning

\* En endring av tilbyder er mulig for å garantere funksjonsomfanget og effektiviteten til produktet.

Aktiver - i hovedmenyen eller ved å trykke gjentatte ganger på **[MODE]**- driftsmoduset **Internettradio (Internett radio)** på radioen:

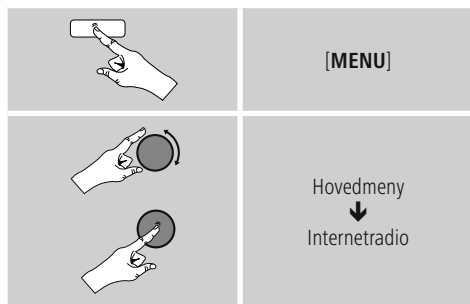

### 8.1 Stasjonsøk

Radioen har forskjellige muligheter å søke etter ønskede stasjoner.

- Naviger i de enkelte søkefunksjonene og deres alternativer med hjelp av **[SCROLL/SELECT]**.
- Har du funnet ønsket stasjon, bekrefter du dette ved å trykke på **[SCROLL/SELECT]**. Radioen spiller stasjonen.



### 8.1.1 Søk etter land og regioner

Slik går du frem for å søke etter stasjoner fra bestemte kontinent, land og regioner:

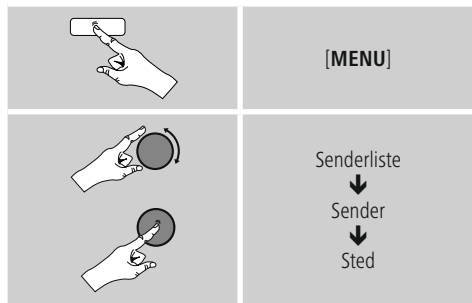

Etter inngrensing av land/region velger du ut en stasjon fra alle stasjoner eller sortert etter sjanger.

### 8.1.2 Søk etter sjanger

Slik går du frem for å søke etter en bestemt musikkretning eller etter tematyngdepunkt:

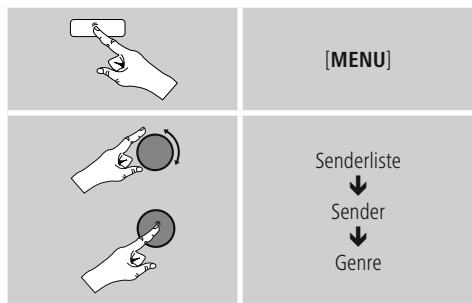

Etter at en sjanger er inngrenset, velger du en stasjon - fra alle eller fra forhåndsvalgte stasjoner - eller sortert etter land.

### 8.1.3 Søk etter navn

Kjenner du til navnet til ønsket stasjon, så kan du søke direkte etter denne:

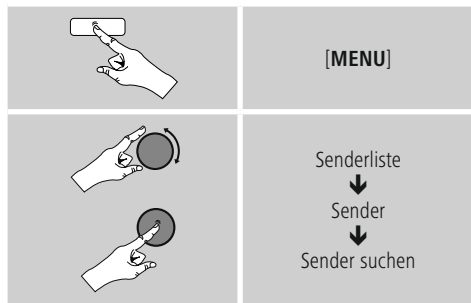

Angi det fullstendige eller deler av stasjonsnavnet i inntastingsfeltet, og bekreft med koblingsflaten **OK** for å starte søket. Du får en liste med alle stasjoner som inneholder den søkte teksten i navnet.

### 8.1.4 Populære stasjoner

Et utvalg av de mest populære stasjonene får du på følgende måte:

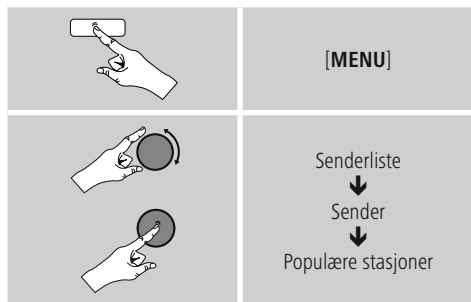

### 8.1.5 Nye stasjoner

Stasjoner som nettopp ble tatt opp i databanken finner du på følgende måte:

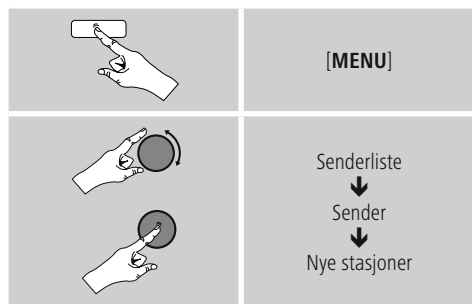

### 8.1.6 Lokale stasjoner

Slik går du frem for å finne stasjoner direkte fra ditt land (aktuell plassering av radioen):

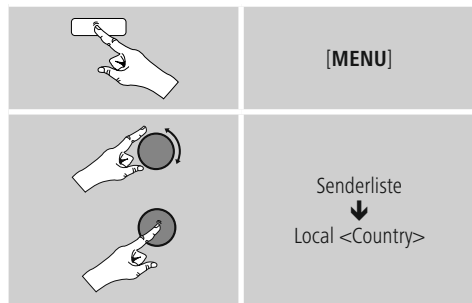

#### Henvisning

Plassholder <Country> erstattes av det aktuelle landet.

Innenfor denne lokale inngrensningen kan du i tillegg filtrere etter sjangere eller velge ut en stasjon - fra alle eller fra forhåndsvalgte stasjoner.

### 8.2 Podcasts

Podcastser oppkallbare innslag til forskjellige temaer som blant annet talkshows, nyheter og mye mer. Podcasts kan hentes opp via Internett. Vanligvis finnes det rundt 10 000 innslag. På samme måte som stasjoner gir radioen mulighet til å filtrere blant et høyt antall Podcasts og også gjennomføre hele databasen etter et passende resultat.

#### 8.2.1 Søk etter land

Slik går du frem for å søke etter Podcasts fra bestemte kontinent, land og regioner:

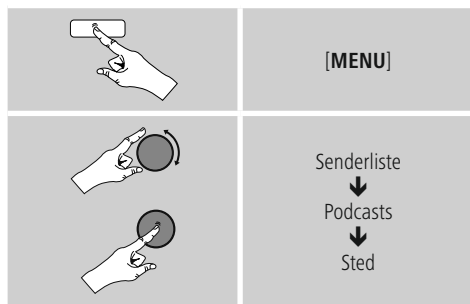

Etter inngrensning av land/region velger du ut en podcast fra alle stasjoner eller sortert etter sjanger.

#### 8.2.2 Søk etter format (temaer/kategorier)

Slik går du frem for å søke Podcastsetter en bestemt musikkretning eller etter tematyngdepunkt:

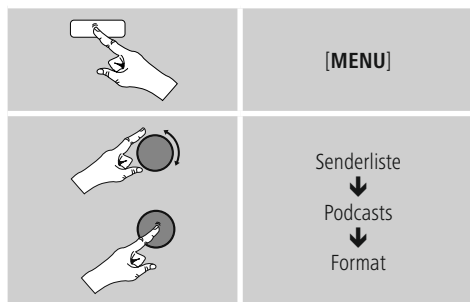

### 8.2.3 Søk etter navn

Kjenner du til navnet til ønsket podcast, så kan du søke direkte etter denne:

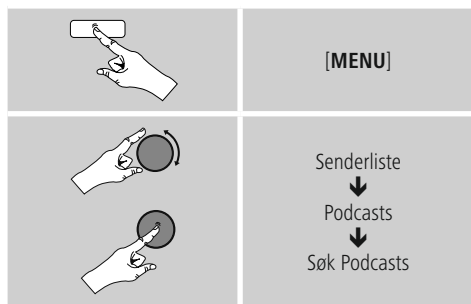

Angi det fullstendige eller deler av podcastnavnet i inntastingsfeltet, og bekreft med koblingsflaten **OK** for å starte søket. Du får en liste med alle Podcasts som inneholder den søkte teksten i navnet.

### 8.3 Sist avspilt

Radioen lagrer sist oppkalte stasjoner og Podcasts i en separat liste. Slik henter du opp denne listen:

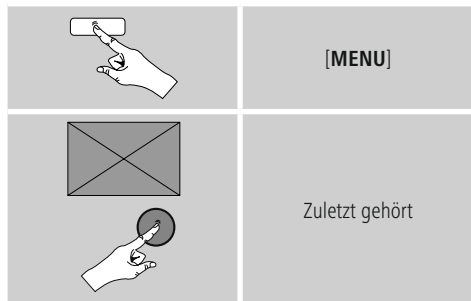

### 8.4 Favoritter (lokalt)

Du kan lagre dine favorittstasjoner på 30 minneplasser for favoritter, for å kunne hente frem disse raskt og direkte.

### 8.4.1 Lagre favoritter

Still inn stasjonen som du ønsker å legge på en lagringsplass for favoritter.

- Avspilles stasjonen, så trykker og holder du **[PRESET]** på fremsiden av radioen nede.



Etter ca. to sekunder åpnes et vindu med oversikt over minneplasser for favoritter.

- Ved å vri på **[SCROLL/SELECT]** skifter du mellom minneplassene (1 til 30).
- Trykk på **[SCROLL/SELECT]** for å lagre stasjonen på ønsket minneplass for favoritter.

### 8.4.2 Hente opp favoritter

Trykk på **[PRESET]** for å åpne oversiktsvinduet med minneplassene for favoritter.



Velg ut en av favorittene med hjelp av **[SCROLL/SELECT]**.

#### **Henvisning**

Favoritter kan ikke slettes.

Er alle 30 minneplassene for favoritter opptatte, og du ønsker å lagre enda en stasjon som favoritt, så velger du ut en opptatt minneplass. Denne slettes ved overskriving med den nye stasjonen.

## 8.5 Favoritter

### (vTuner - <http://www.wifiradio-frontier.com>)

I tillegg til de lokale minneplassene for favoritter kan du også opprette egne favorittlister over vTuner-databanken. Opprettede favorittlister kan også synkroniseres med flere radioer, dersom du bruker vTuner-databanken.

#### 8.5.1 Første bruk - registrere radio

Før du kan bruke denne funksjonen må du registrere deg på portalen [www.wifiradio-frontier.com](http://www.wifiradio-frontier.com). Da behøver du en gyldig e-post adresse og en tilgangskode som lages av radioen.

#### Henvisning

- Ved registreringen samles ingen form for personlig informasjon inn.
- Registreringen er ikke forbundet med ytterligere kostnader. Tilbudet er helt gratis.
- Etter registreringen kan du velge blant rundt 20 000 radiostasjoner og 10 000 Podcasts og forvalte disse i favorittlister.

#### Hente frem tilgangskode:

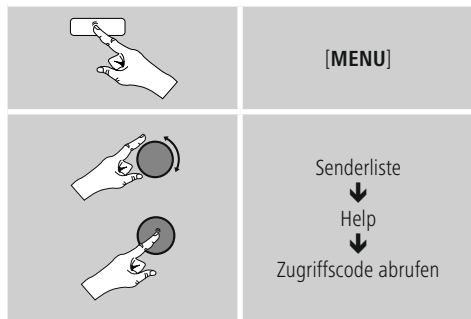

#### Henvisning

Vær oppmerksom på at hver tilgangskode kun kan benyttes én gang. Ta kontakt med kundeservice dersom du får problemer ved registrering av radioen.

- Ved registrering blir radio-ID-en bundet med e-post adressen din og lagres i webinterface.
- Er flere radioer registrerte, og du ønsker å frigi/slette lagret radio ID eller bare sammenligne denne, så finner du radio ID til din radio på følgende måte:

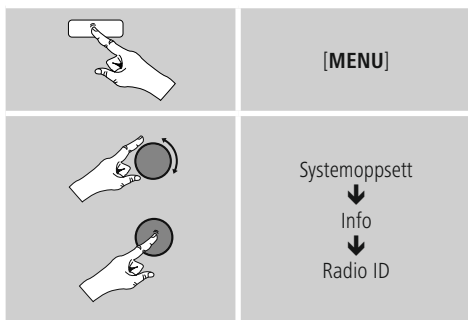

#### 8.5.2 Forvalte favoritter online (vTuner - <http://www.wifiradio-frontier.com>)

Etter registreringen kan du på portalen gjennomskøke databanken med hjelp av mange filter, prøvehøre stasjoner og opprette egne favorittlister ut ifra stasjonene som er oppført her. De synkroniseres med radioen i løpet av få sekunder.

#### 8.5.3 Hente opp favorittlister

Slik går du frem for å hente opp favorittlister som er opprettet på portalen til radioen din:





### 8.5.4 Mine tilføyede radiostasjoner

Hvis du ønsker en stasjon som ennå ikke er tilgjengelig, kan du føye denne til portalen manuelt (kun tilgjengelig på ditt apparat) eller også foreslå å legge en bestemt stasjon til databasen (anbefale stasjon).

- Da behøver du nettadressen til streamen, som du ofte finner på nettstedet til stasjonen.
- Slik går du frem for å hente opp manuelt tilføyde stasjon på radioen:

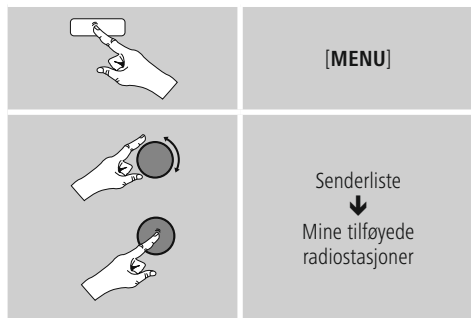

Databasen utvides og vedlikeholdes kontinuerlig. Allikevel ber vi om forståelse for at det kan oppstå forsinkelser når nye stasjoner integreres, og enkelte stasjoner blir også nektet.

## 9. Spotify

Med Spotify Connect har du tilgang til flere millioner sanger og får disse på radioen din. Nyt disse sangene på farten på din smarttelefon eller bruk det på din PC eller smarttelefon.

### Forutsetninger:

- Du må ha installert Spotify-appen på ditt Android-/iOS-apparat.
- Denne kan du laste ned i Play Store eller fra Apple App Store. Etter installering starter du appen og melder deg på med dine tilgangsdata hvv. registrerer deg.
- Du behøver en Spotify Premium Account (informasjoner under [www.spotify.de](http://www.spotify.de))
- Radioen og Android-/ iOS-apparatet med Spotify-appen må være i samme nettverk.

### Anvendelse:

- Start som vanlig avspilling av en Spilleliste/ en tittel i Spotify-appen.
- De vanlige informasjonene om avspilling, slik som albumcover, tittel, osv. vises.
- På nedre kant av bildeskjermen vises Spotify Connect-ikonen  og **tilgjengelige apparater**.

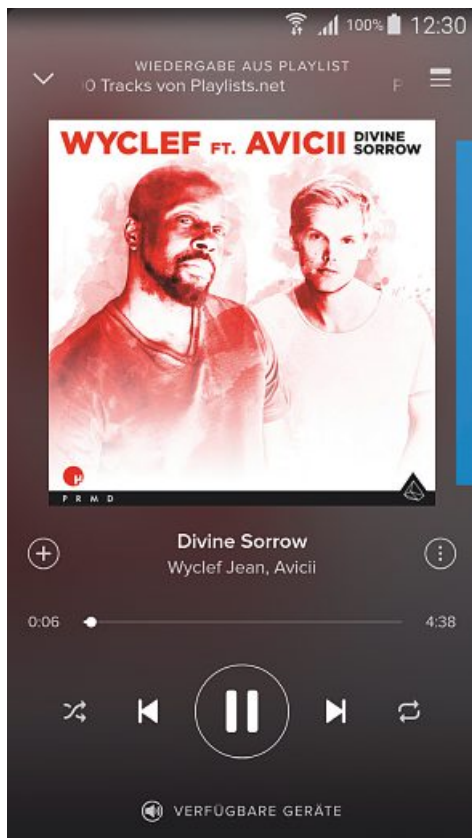

Bildeskjerm avspilling



- Velg  **tilgjengelige apparater**, for å komme til oversiktsiden med alle apparater som er tilgjengelige i oversiktsiden.
- Velg ut radioen. Nå spilles det av over radioen.

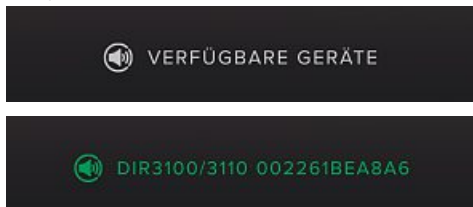

Etter vellykket forbindelse vises Spotify Connect-logo  og betegnelsen av apparatet blir grønn.

Etter vellykket første forbindelse:

Aktiver - i hovedmenyen eller ved å trykke gjentatte ganger på **[MODE]** – driftsmoduset **Spotify(Spotify Connect)** på radioen:

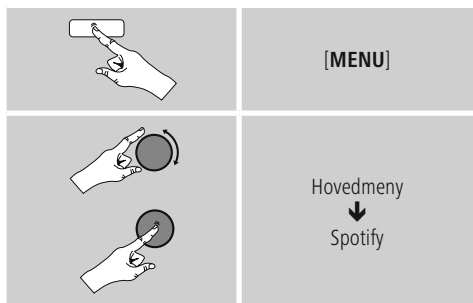

- Trykk på **[SCROLL/SELECT]**, for å starte avspillingen.
- Som alternativ kan du også styre radioen med fjernkontrollen, Smart Radio-app eller Spotify-appen, f.eks. hoppe mellom titlene eller endre lydstyrken.

## 10. Musikkspiller (UPNP, USB)

Denne driftsmodusen åpner for avspilling av MP3, WMA eller FLAC filer som er lagret på en PC, en databærer eller i det lokale nettverket.

Aktiver - i hovedmenyen eller ved å trykke gjentatte ganger på **[MODE]**– driftsmoduset **musikkspiller** på radioen:



### 10.1 Avspilling fra datamaskin (streaming)

Du kan forvalte radioen over datamaskinen din og streamer musikk fra datamaskinen til radioen.

I tillegg forklares dette for datamaskiner med driftssystemet Windows 8. Henvend deg vennligst til vår Support hvis du bruker et annet driftssystem eller for ytterligere spørsmål.

#### Forutsetninger:

- Radioen og datamaskinen må være i samme nettverk.
- Radioen må få tillatelse av datamaskinen til å være avspillingsapparat.

Slik går du frem:

→**Systemstyring** →**Nettverk og Internett** →

**Vis nettverksdatamaskin og -enheter**

Her skal nå radioen vises i listen.

- Klikk med høyre musetast på ikonet eller enhetsbetegnelsen til radioen og velg **Tillate streaming på denne enheten**.
- Klikk på nytt med høyre musetast på ikonet eller **enhetsbetegnelsen** til radioen og velg **Vis enhetens nettsted**, for å endre enhetsbetegnelsen (Friendly Name).
- Et nytt nettleser vindu åpnes. Her kan du foreta endringer som du ønsker.



## Anvendelse:

- Radioen kan nå få tilgang til delte mapper på datamaskinen og du kan sende (streame) lydfiler til enheten for avspilling.
- Som standard frigis musikkregisteret til eget bibliotek.
- Du kan forvalte og legge til ytterligere frigivelser over Explorer hhv. Windows Media Player.
- Klikk med høyre musetast på ønsket musikkfil og velg **Play To** og enhetsbetegnelsen til radioen.
- Radioen begynner å avspille musikkfilen.

## 10.2 Avspilling fra nettverk – direkte tilgang over radio

Slik går du frem for å få tilgang til eksisterende nettverksfrigivelser fra radioen:

Aktiver - i hovedmenyen eller ved å trykke gjentatte ganger på **[MODE]**– driftsmoduset **musikkspiller** på radioen:

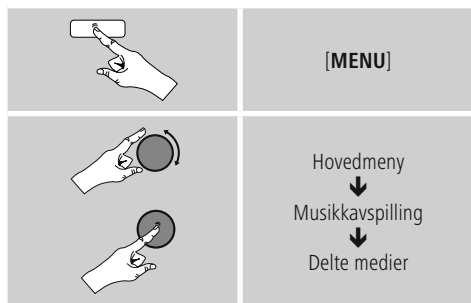

- Velg tilsvarende enhet (Home Server, PC...) og åpne ved å trykke på **[SCROLL/SELECT]** de frigivelsene som er der.

Du har mulighet til å søke etter filer, åpne en avspillingsliste og gjennom søke hele listen med frigitt musikk. Hvis du vil gjennom søke alle frigivelsene for musikk, kan du benytte ytterligere søke- og sorteringsmuligheter (album, artist, sjanger, mappe osv.) for å komme raskere til ønsket fil.

### Henvisning

Mange søke- og filterfunksjoner kan kun benyttes dersom ID3-Tag og ytterligere filinformasjon er vedlikeholdt på kildeenheten eller i lydfilen.

## Fjerne servere:

For å tilbake stille de kontakterte serverne trykker du på **[SCROLL/SELECT]** .

Felles media slettes når du bekrefter spørsmålet med **JA** .

## 10.3 Avspilling av spilleliste

Du kan opprette en spilleliste lokalt på radioen, hvor du lagrer filer fra nettverksfrigivelser.

- Velg filen som skal tilføyes spillelisten (under **Felles medier**).
- Trykk og hold nede **[SCROLL/SELECT]** i ca. 3 sekunder, helt til **Tilføyd spilleliste** vises.

### Henvisning

Du kan også benytte spillelister som er opprettet på en Windows-PC (WPL = Windows-Play-List). For dette formålet er blant annet Windows Media Player velegnet.

- Slik kommer du direkte til spillelisten:

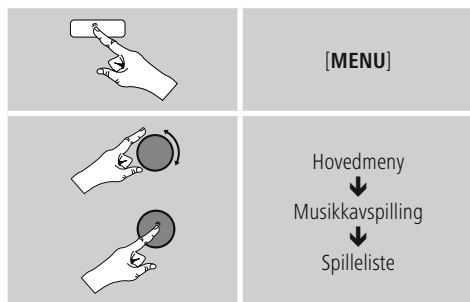

- For å fjerne enkelte filer fra spillelisten velger du ut ønsket fil og **[SCROLL/SELECT]** trykkes og holdes nede i ca. 3 sekunder.
- Bekreft spørsmålet Slette **fra min spilleliste** med **JA**, for å fjerne filen fra spillelisten.

Slik går du frem for å slette hele spillelisten:

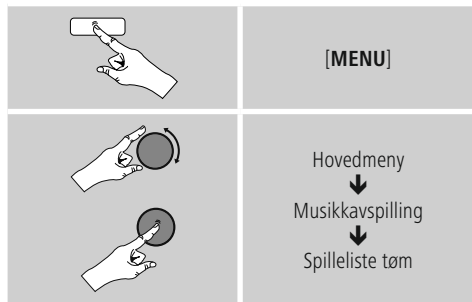

#### 10.4 Generelle avspillingsmuligheter

Disse avspillingsmulighetene - gyldig for alle avspillingsmuligheter under musikkspiller - finner du under:

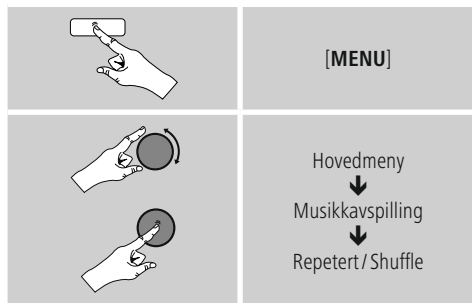

#### Gjenta: På/gjenta: Av

For å endre funksjonen (**På/ Av**), trykker du gjentatt på [SCROLL/SELECT].

Ved **Gjenta: På** gjentas nå aktuell tittel.

#### Shuffle: På/Shuffle: Av

For å endre funksjonen (**På/ Av**), trykker du gjentatt på [SCROLL/SELECT].

Ved **Shuffle: På** spilles alle titler i tilfeldig rekkefølge.

#### 11. Auxiliary Input

Over analog lydinnang (**AUX IN** kontakt) kan du tilkople mobile enheter (f.eks. smarttelefon, nettbrett, MP3-spiller, osv.) med radioen og avspille lydfiler over radioen.

- Aktiver - i hovedmenyen eller ved å trykke gjentatte ganger på [MODE]- driftsmodus **Auxiliary Input (Aux in)** på radioen:

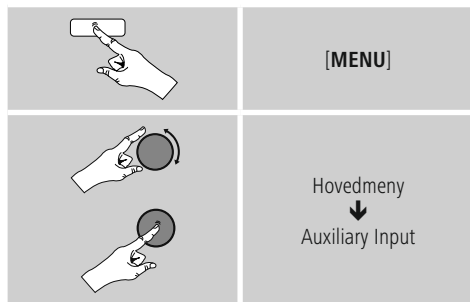

- Forbind din mobile enhet og lydinngangen (**AUX IN** kontakt) til radioen med en 3,5 mm lyd kabel (jack-kabel).
- Start og styr lydavspillingen tilsvarende over tilkoplede enhet.



## 12. Slumre

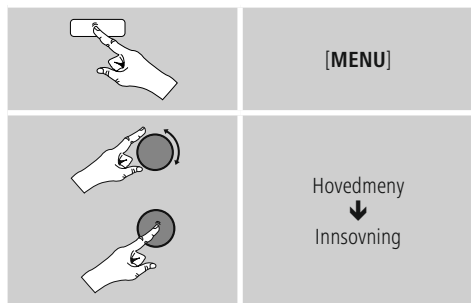

Radioen har en timerfunksjon som setter enheten i Standby Mode etter at en definert tidsperiode er utløpt.

- Slik stiller du inn ønsket tidsintervall (15/30/45/60/90/120 minutter) med hjelp av [SCROLL/SELECT]:



- Er innstilt tidsintervall utløpt, så settes radioen i standby modus.
- Trykk på [⏻], for å slå på radioen igjen.
- En allerede aktiv tidsintervall kan du endre på fjernkontrollen eller deaktivere (**Slumre av**).

### Henvisning

Displayet viser aktiv slumrefunksjon i form av symbolet  og et siffer, der sifferet representerer valgt tid (eks.  30 = Timer aktiv, automatisk utkobling etter 30 min).

### Henvisning

Bakgrunnsbelysningen under aktiv timer-funksjon (slumre) kan stilles inn separat – f.eks. mørkere enn i vanlig drift – (se **13.9. Bakgrunnsbelysning**).

## 13. Vekkefunksjon

Radioen gir mulighet for to vekketidspunkter som kan stilles inn separat.

### 13.1 Innstillinger

- Du kommer til innstillingen av vekkefunksjonen på følgende måte:

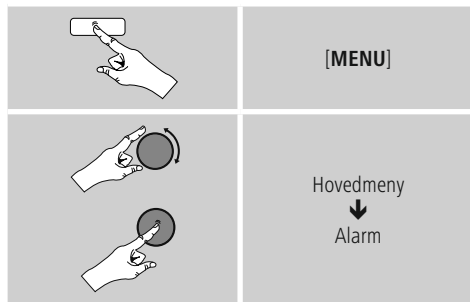

- Vekkefunksjon 1 og vekkefunksjon 2 konfigureres identisk og gjør det mulig å lagre to spesielle vekketider. Velg vekkefunksjon 1 eller 2 og still inn følgende detaljer med hjelp av [SCROLL/SELECT]:

#### Modus:

Velg når vekkefunksjonen skal aktiveres:

→ Av – Daglig – En gang – Arbeidsdager – Helg

#### Dato og klokkeslett:

Ved valget En **gang** velges dato og klokkeslett for vekkefunksjonen en gang.

#### Klokkeslett:

Velg først ut timene og deretter minuttene til vekketiden.

#### Modus:

Her fastsetter du om du ønsker å bli vekket av en tone (**summer**) eller **Internettradio**.

#### Program:

Her kan du bestemme hvilken stasjon/podcast du ønsker å bli vekket av når du velger Internettradio. Du kan velge mellom 30 favorittlagringsplasser eller **det du sist hørte**.

## Lydstyrke:

Velg ut lydstyrken som du ønsker å vekkes med. Med denne innstillingen er det det samme med hvilken lydstyrke du sist hørte på radioen med.

## Lagre:

Denne koblingsflaten berøres for å avslutte innstillingene for vekkefunksjon.

### Henvising

- Ved bruk av **Internetradio** som vekketone er det viktig at en stabil Internettforbindelse er tilgjengelig når du vekkes. Er ikke dette tilfellet, så brukes tonen (**summer**) som vekketone.
- Det anbefales å tillate automatiske tidsoppdateringer. Her garanteres det at klokkeslettet aktualiseres, også etter brudd i strømforsyningen - f.eks. ved strømbrudd

## 13.2 Aktivere/ deaktivere vekkefunksjon

- Vekkefunksjonen aktiveres ved å bekrefte innstillingene med **Lagre**.
- Deaktiver vekkefunksjonen ved å sette **Modus**: på **Av**.

## 13.3 Avslutte vekkefunksjon/ snooze

- Utløses vekkefunksjonen, så trykker du på [, for å avslutte vekkefunksjonen.
- Trykk gjentatt [**SCROLL/SELECT**] på fjernkontrollen for å aktivere snooze.
- Vekkefunksjonen er slått av for utvalgt tidsintervall (5/10/15/30/60 minutter) og utløses så igjen.
- Trykk gjentatt [**SCROLL/SELECT**] på fjernkontrollen for å aktivere **PÅ** i stedet for en tidsintervall. Radioen forblir på.
- Avsluttes ikke vekkefunksjonen, så slås radioen automatisk i standby modus etter en time.

## 14. Timeglass

Radioen har en kjøkkentimer som utløser en alarm etter at en innstilt tid er utløpt.

- Trykk på [**TIMER**] for å stille inn ønsket tidsintervall (0 til 99 minutter).



Som alternativ stiller du inn tidsintervallen (0 til 99 minutter) over hovedmenyen med hjelp av [**SCROLL/SELECT**]:

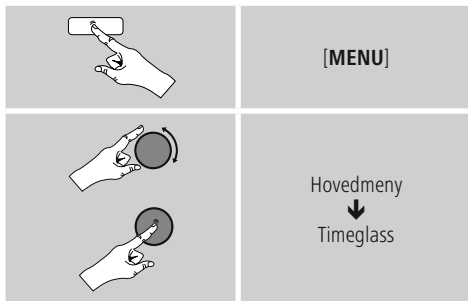

- Trykk på [**TIMER**] for å bli vist resterende tid.
- Trykk på [**TIMER**] for å avslutte alarmen etter utløpt tidsintervall. Ellers avsluttes alarmen automatisk etter 30 minutter.
- Still tidsintervallen inn på 0 minutter for å deaktivere kjøkkentimeren.

### Henvising

- Lydstyrken til alarmen kan ikke stilles inn manuelt. Den økes automatisk til lydstyrkenivå 16.



## 15. Systeminnstillinger

I systeminnstillingene kan du foreta alle innstillinger og få viktige informasjonen om radioen.

### 15.1 Equalizer

Med hjelp av equalizer kan du tilpasse klangen til radioen ved å stille inn bassintensiteten og høydene etter dine egne ønsker.

Du kan velge mellom forhåndsconfigurerte profiler - tilpasset for forskjellige sjangere - eller opprette en individuell profil.

- Gå frem på følgende måte for å foreta equalizerinnstillinger:

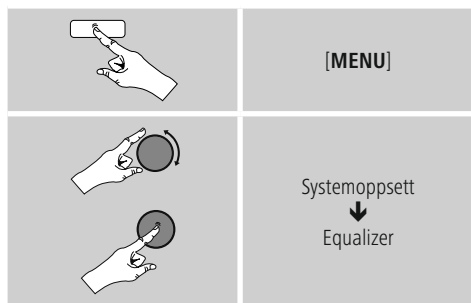

- Med **[SCROLL/SELECT]** velger du ut en forhåndsconfigurert profil.
- For å opprette en equalizerprofil velger du alternativet **Min EQ-innstilling**.
- Du kommer til innstillingene **Bass, Høyder og Lydstyrke** (lydstyrkeforsterkning).
- For å endre en verdi trykker du på **[SCROLL/SELECT]** på tilsvarende valg og endrer verdiene ved å dreie **[SCROLL/SELECT]** mot venstre eller høyre. Dersom det skjer en avspilling under innstillingen, kan du høre endringen i klangen med en gang.
- Bekreft innstillingen ved å trykke på **[SCROLL/SELECT]** igjen.
- Avslutt innstillingen med **Lagre**.
- Velg alternativet **Min EQ** for å kunne bruke den nyopprettede profilen.

## 15.2 Internettinnstillinger

### 15.2.1 Nettverkassistent - konfigurasjon av Internettforbindelsen/ søk

**Nettverkassistenten** hjelper deg med å forbinde radioen med Internett. Ytterligere konfigurasjonsmetoder og detaljerte informasjonen finner du senere.

- Slik henter du frem **Nettverkassistenten**:

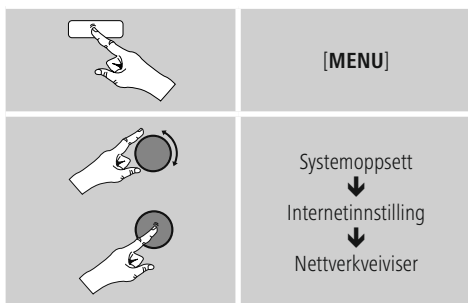

- Når assistenten hentes frem starter radioen et søk etter tilgjengelige WLAN-forbindelser (Wi-Fi) og lister opp disse nettverkene.
- Ved å vri på **[SCROLL/SELECT]** skifter du mellom nettverkene som ble funnet. På slutten av listen kan du starte søket på nytt (**[Nytt søk]**) eller konfigurere forbindelsen manuelt (**[Manuell konfigur]**).
- Bli ikke ønsket nettverk funnet eller ble ikke SSID (Service Set Identification – Bezeichnung des Netzwerks) vist, så er muligens ikke nettverket tilkopleet eller innenfor rekkevidde. Forsøk i dette tilfellet en manuell konfigurasjon eller forbindelse via LAN-kabel.



## 15.2.2 Trådløs forbindelse (WLAN)

Avhengig av nettverket har du forskjellige alternativer for å opprette en forbindelse med nettverket.

Nettverk som støtter en WPS-forbindelse (Wi-Fi Protected Setup), vises i listen med betegnelsen **[WPS]** foran.

Ved andre forbindelser dreier det seg om åpne nettverk eller om forbindelser som beskyttes med PSK-forløpet=Pre-Shared-Key (tidligere avtalt kode).

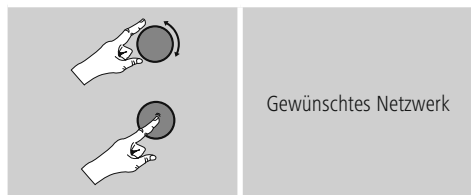

### WPS-/PSK-åpen forbindelse

En WPS-forbindelse gjør det mulig med en enkel, men allikevel beskyttet forbindelse av radioen med nettverket. To muligheter er tilgjengelige. Innretning av forbindelsen med PBC = Push-Button-Configuration (konfigurasjon via tastetrykk) eller PIN-forløpet, hvor du blir bedt om å taste inn en tilfeldig laget tallrekkefølge av webinterface til ruteren din.

### PBC-innretning

- Velg ut ønsket nettverk. (Markert med betegnelsen **[WPS]** foran)
- I WPS-menyen velger du deretter alternativet **Push Button** og bekrefter valget ved å trykke på **[SCROLL/SELECT]**.
- Trykk på WPS-knappen på ruterer eller aktuell AP. Ofte kan dette også utføres over tilhørende webinterface.
- Nøyaktig beskrivelse får du i bruksanvisningen til din ruter/AP.
- Etter at forløpet ble innledet på ruter/AP skal radioen forbindes med tilgangen og nettforbindelsen skal være tilgjengelig.

- Alternativt kan innretning via PBC også hentes frem i Internettinnstillingene til radioen:

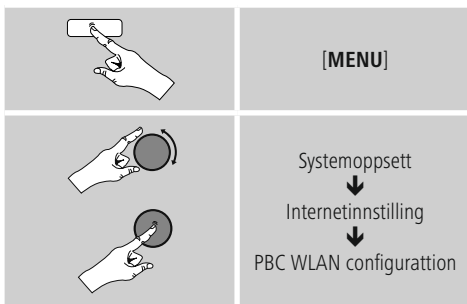

### PIN-innretning

- Velg ut ønsket nettverk. (Markert med betegnelsen **[WPS]** foran)
- I WPS-menyen velger du deretter alternativet **PIN** og bekrefter valget ved å trykke på **[SCROLL/SELECT]**.
- Radioen lager nå en 8-sifret kode som skal føres inn i webinterface eller brukeroverflaten til din ruter eller AP.
- Ytterligere informasjon angående konfigurasjon av ruter/AP finner du i tilhørende håndbok.

### Hoppe over WPS/ Pre-Shared-Key (PSK) konfigurasjon

- Velg innføringen **Hoppe over WPS** og du kommer til kodeinntastingen.
- For nettverk uten WPS-støtte kommer du direkte til denne inntastingen.
- Tast inn hele koden i vinduet og bekreft deretter med koblingsflaten **OK**.
- Er inntastingen riktig, så forbindes radioen med tilgangspunktet og oppretter Internett-/nettverkforbindelsen.

### Henvising

- Ofte er Pre-Shared-Key (koden) på baksiden av ruter/AP.
- Vær obs på store og små bokstaver når du taster inn koden.





## Åpent nettverk/ ubeskyttet nettverk

### Henvisning

- Vi anbefaler deg ikke å opprette usikre forbindelser og å alltid beskytte nettverket ditt mot fremmed tilgang.
- Skulle ikke ditt ønsket nettverk ha noen sikkerhetstiltak, så er det nok å velge nettverket ut fra listen og bekrefte. Radioen forbindes øyeblikkelig med tilgangspunktet.

### 15.2.3 Manuell konfigurasjon av nettverkforbindelsen – trådløs (WLAN)

- For manuell innretting av en nettverkforbindelse går du frem på følgende måte:

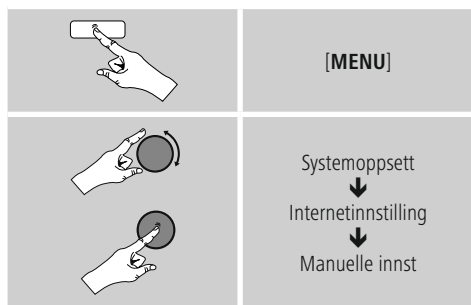

### Manuell konfigurasjon trådløs (WLAN) – DHCP aktiv

- Velg alternativet **Trådløs**.
- Velg alternativet **DHCP aktiv**.
- Tast inn hele SSID koden (nettverkbetegnelse) i vinduet og bekreft deretter med koblingsflaten **OK**.
- Velg nå tilsvarende sikringsmetode til nettverket. Denne konfigurasjonen finner du i ruter/AP.
- Avhengig av valgt koding må du deretter taste inn nettnavnspåskriften, før forbindelsen opprettes.

### Manuell konfigurasjon trådløs (WLAN) – DHCP inaktiv

Denne metoden tilsvarer konfigurasjonen ved aktivert DHCP-server (**Manuelle konfigurasjon trådløs (WLAN) – DHCP aktiv**), men i tillegg må du taste inn nettverkinformasjonene som IP-adresse, subnet-maske, gateway-adresse og DNS (primær og sekundær). Disse informasjonene finner du i webinterfacet til din ruter/AP eller du får disse informasjonene av din nettverkadministrator. Er alle informasjonene riktige, så bekrefter du inntastingen. Radioen forsøker deretter å opprette forbindelsen.

### 15.2.4 Hente opp innstillinger

Her finner du de viktigste informasjonene over alle nettverkforbindelser som for tiden benyttes eller er satt opp av radioen, f.eks.: MAC-adresse, WLAN-region, DHCP aktiv/inaktiv, SSID, IP-adresse, subnet-maske, gateway-adresse, DNS (primær/ sekundær), osv.

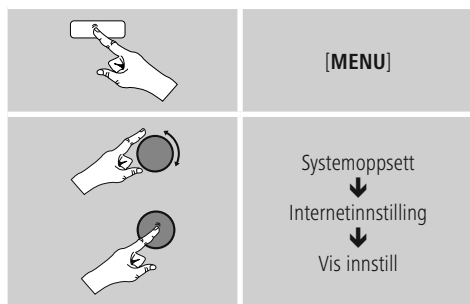

## 15.2.5 Fjerne nettverksprofiler

Radioen lagrer automatisk alle vellykkede nettverksforbindelser (profiler). Slik kan radioen ved nye forbindelsesforsøk, f.eks. etter separasjon fra strømforsyningen, velge seg inn i en av disse nettverksforbindelsene, uten at du må taste inn t ilgangsdata på nytt.

- Slik går du frem for å fjerne nettverksprofiler enkeltvis:

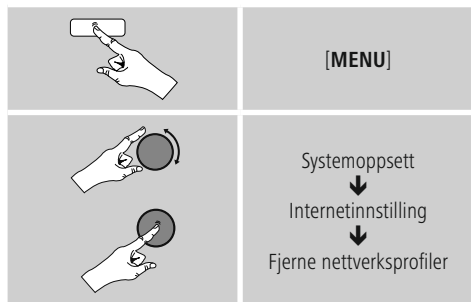

- Velg ut tilsvarende nettverksprofil og trykk på [SCROLL/SELECT], for å fjerne denne.
- Nettverksprofilen slettes når du bekrefter spørsmålet med **JA**.
- En profil som nettopp er aktiv/benyttet, kan ikke fjernes.

### **Henvisning**

- Før du gir radioen videre til en annen person (selger, gir bort, osv.) anbefaler vi å stille tilbake til standardinnstilling.
- Dermed slettes alle lagrede nettverksdata og -forbindelser komplett.

## 15.2.6 Opprettholde nettverksforbindelse

Denne innstillingen er en energisparefunksjon i radioen.

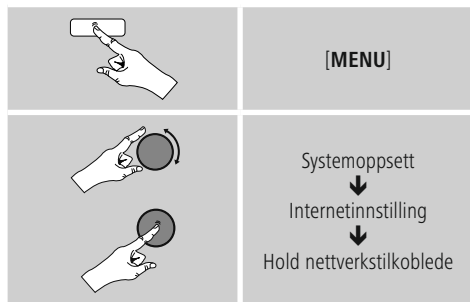

Ved deaktivert funksjon (**NEI #**) slås nettverksmodulen av, når radioen aktivt ikke bruker noen nettverksforbindelse (f.eks. i standby-modus).

Bruker du altså streaming eller styring over appen, så må du aktivere dette menypanelet (**JA #**). Som standard er denne funksjonen deaktivert.

## 15.3 Tidsinnstillinger

Du kommer til tidsinnstillingen på følgende måte:

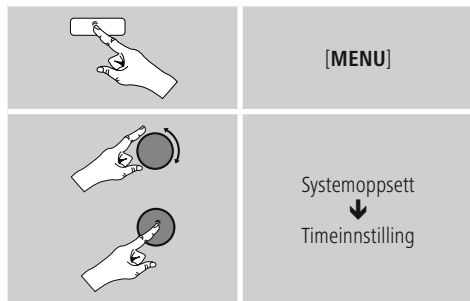

### Update fra Internett

Ved valg av dette alternativet stilles klokkeslett og dato inn automatisk over Internettforbindelsen. Velg også tidssonen der du er (**Stille inn tidssone**) samt – dersom ønsket(**Sommer-/vintertid → PÅ**) – tilpassing av sommer-/vintertid.



## Ingen update

Klokkeslett og dato (**DD-MM-ÅÅÅÅ**) må stilles inn manuelt, for det finnes ingen automatisk innstilling.

## Omstilling av tid-/ dato

Still inn dato (**DD-MM-ÅÅÅÅ**) og klokkeslett (**tt:mm**) med hjelp av [**SCROLL/SELECT**] manuelt.

## Format

Velg mellom 12- og 24-timersformat.

## 15.4 Språk

Slik går du frem for å endre (forhånds-)innstilt menyspråk til radioen:

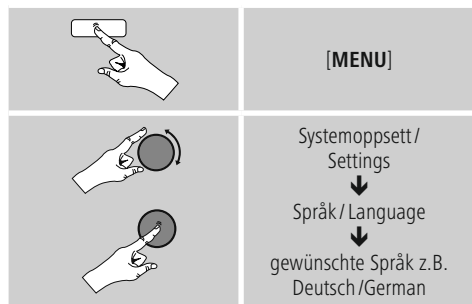

## 15.5 Standardinnstilling

Slik går du frem for å sette radioen tilbake på standardinnstilling (leveringstilstand):

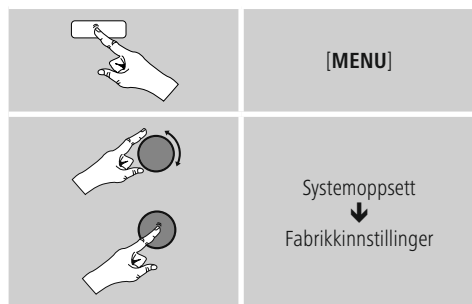

• Bekreft følgende spørsmål med **JA**, for å stille radioen tilbake til standardinnstilling.

Alle foretatte innstillinger slettes.

## Henvisning

- Problemer og feilfunksjoner kan muligens rettes ved å stille tilbake til standardinnstilling.
- Men da blir alle innstillinger som equalizer, favoritter og nettverksprofiler slettet for godt.

## 15.6 Oppdatering av programvare

Det utvikles stadig forbedringer og nye funksjoner for programvaren til radioene våre. For å rette feil, utvide funksjonsomfanget osv.

Vi anbefaler deg å alltid installere de tilgjengelige oppdateringene på radioen din.

• Slik går du frem:

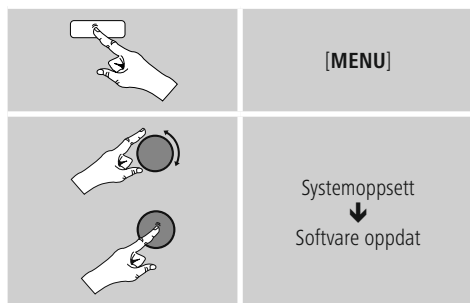

- Velger du **Automatiske oppdateringer (JA)**, kontrollerer radioen automatisk tilgjengelige oppdateringer av programvaren regelmessig. (Anbefaling)
- Velg Søk **oppdatering**, for å søke manuelt etter oppdateringer for programvaren.

## Advarsel

- Kontroller at strømforsyningen er stabil før du starter programvareoppdateringer.
- Strøbrudd under programvareoppdateringene kan føre til irreparable skader på radioen!



## 15.7 Oppsettassistent

Oppsettassistenten (se **6.3.1. Oppsettassistent**) kan du starte på nytt til en hver tid på følgende måte:

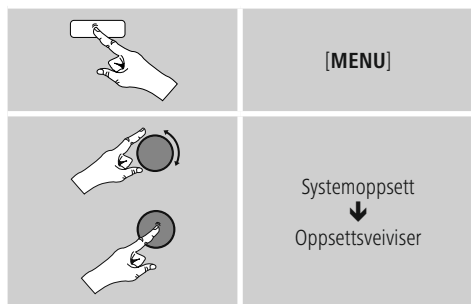

## 15.8 Info

• Slik går du frem for å hente aktuelle maskin- og programvareinformasjoner (versjoner, enhetsbetegnelse, radio-ID, ...) til radioen:

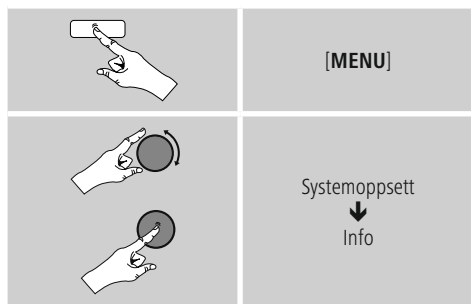

• Har du allerede registrert radioen din over onlineportalen til Frontier Silicon (<http://www.wifiradio-frontier.com>), finden Sie så finner du også radio-ID her.

## 15.9 Bakgrunnsbelysning

Du har muligheten til å stille inn bakgrunnsbelysningen for de enkelte driftstypene (driftsmodus, Standby Mode, slumremodus) separat.

• Slik går du frem:

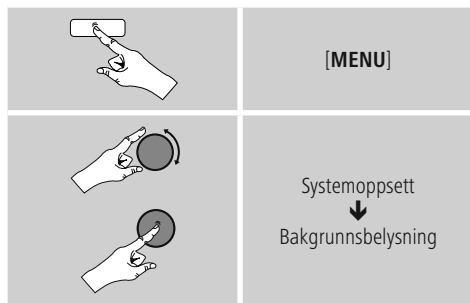

- For driftstypene **Driftsmodus** og **Slumremodus** velger du mellom forskjellige lyshetstrinn.
- For **Standby Mode** velger du også et lyshetstrinn for bakgrunnsbelysningen i standby (**Displaybelysning**).
- Under **Timeout (sek)** velger du en tidsintervall. Er radioen i standby, trykker du på en av tastene (unntatt [⏻]) for å belyse displayet for tidsrommet til utvalgt tidsintervall i lyshetstrinnet til driftsmodus.
- Alternativt deaktiverer du denne funksjonen (**Timeout (sek) → Av**).

## 15.10 AUX: Auto-standby

I driftsmodus **Aux in (Auxiliary Input)** koples radioen som standard inn i standby-modus etter 60 minutter. For å deaktivere (**NEIN**) hhv. aktivere (**JA**) denne funksjonen går du frem slik:

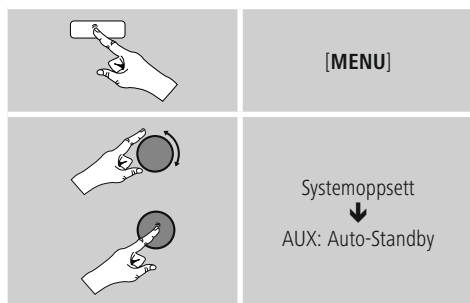

## 16. Vedlikehold og pleie

- Dette produktet skal kun rengjøres med en lofri, lett fuktet klut, uten aggressive rengjøringsmidler.
- Hvis produktet ikke skal benyttes på en stund, må det kobles ut og kobles fra strømforsyningen. Produktet må lagres på et rent, tørt sted, uten direkte solinnstråling.

## 17. Fraskrivelse av ansvar

Hama GmbH & Co KG overtar ingen form for ansvar eller garanti for skader som kan tilbakeføres til ukyndig installering eller montering eller ukyndig bruk av produktet eller som følge av at produktet har blitt benyttet uten at bruksveiledningen og/eller sikkerhetsanvisningene er tatt hensyn til.

## 18. Service og support

Hama-produktservice hjelper deg gjerne videre dersom du har spørsmål om produktet.

Telefonsupport: +49 9091 502-115 (tysk/engelsk)

Her finner du ytterligere supportinformasjon:

[www.hama.com](http://www.hama.com)

## 19. Avfallshåndtering

### Informasjon om miljøvern



Fra tidspunktet for omsetning av europeisk direktiv 2012/19/EU og 2006/66/EF i nasjonal lov, gjelder følgende: Elektriske og elektroniske apparater og batterier skal ikke deponeres sammen med husholdningsavfall. Forbrukeren er lovmessig forpliktet til å levere inn elektriske og elektroniske apparater og batterier til de offentlige samlestedene eller til salgsstedet når de ikke virker lenger. Detaljer angående dette reguleres i brukslandet. Symbolet på produktet, bruksveiledningen eller emballasjen henviser til denne bestemmelsen. Med gjenvinningen, resirkuleringen av stoff eller andre former for resirkulering av gamle apparater/batterier bidrar du betydelig for å beskytte miljøet vårt.

## 20. Samsvarserklæring



Hermed erklærer Hama GmbH & Co KG at radioanleggstypen [00054815, 00054831] tilsvarende direktiv 2014/53/EU. Den komplette teksten til

EU-samsvarserklæringen finnes på følgende

Internettadresse:

[www.hama.com](http://www.hama.com) -> 00054815, 00054831 -> Downloads.



***hama***®

**Hama GmbH & Co KG**  
86652 Monheim/Germany  
[www.hama.com](http://www.hama.com)

**The Spotify software is subject to third party licenses found here:**  
**[www.spotify.com/connect/third-party-licenses](http://www.spotify.com/connect/third-party-licenses)**

All listed brands are trademarks of the corresponding companies. Errors and omissions excepted, and subject to technical changes. Our general terms of delivery and payment are applied.