

00054815
(IR320)

00054831
(IR320)

hama[®]
THE SMART SOLUTION

Internet Radio

Internetradio

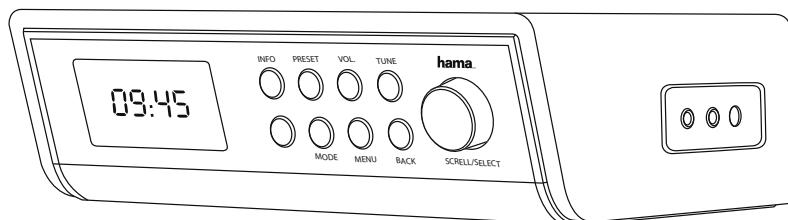

Operating Instructions / Bedienungsanleitung / Mode d'emploi / Instrucciones de uso /
Руководство по эксплуатации / Istruzioni per l'uso / Gebruiksaanwijzing / Οδηγίες χρήσης / Instrukcja obsługi /
Használati útmutató / Návod k použití / Návod na použitie / Manual de instruções / Kullanma kılavuzu /
Manual de utilizare / Bruksanvisning / Käyttöohje / Работна инструкция / Betjeningsvejledning / Manuelt stasjonssøk

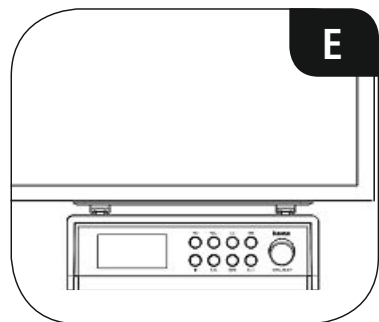
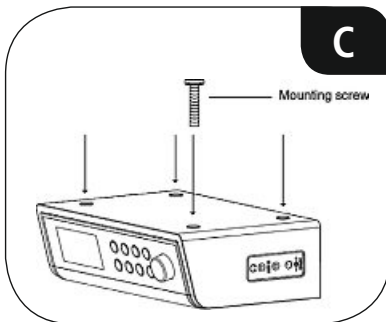
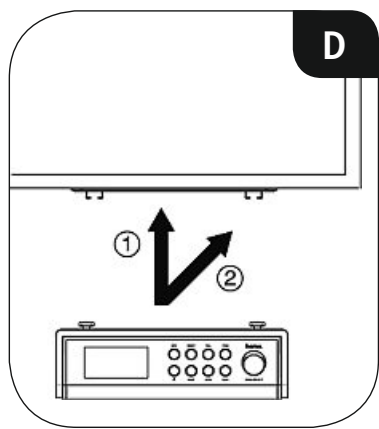
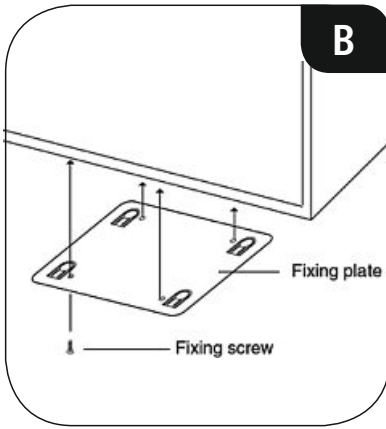
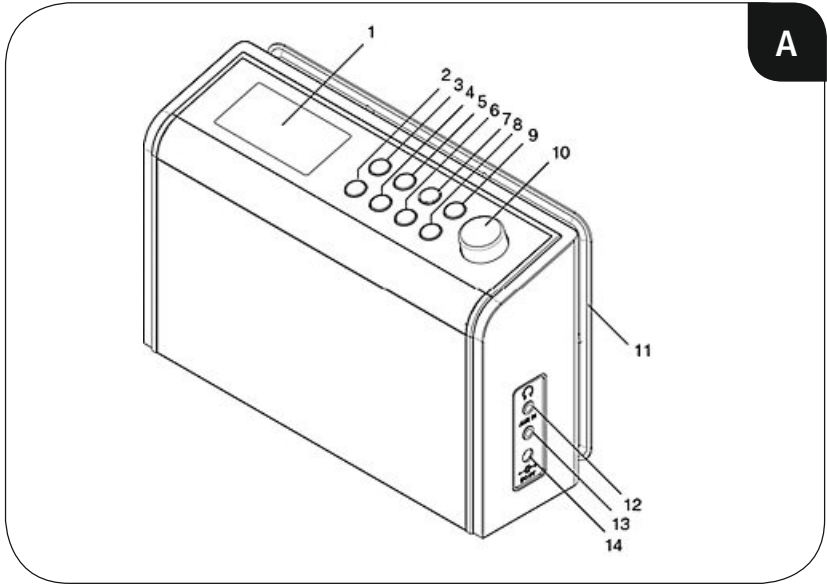

 Technische gegevens

Radio-ontvanger	DAB -	DAB+ -	FM -	Internet ✓	Spotify ✓
Verbindingsmogelijkheden	WiFi(b/g/n)				
Display	2.6" Full Dot LCD				
Codering	WEP, WPA, WPA2, WPS				
Luidspreker	4 W RMS (2 x 2 W)				
Impedantie	4 Ohm Luidspreker 3				
Voedingsingang	9 V \equiv 1000 mA				
Stroomverbruik	Gebruik en werking	12 W	Stand-by	< 1 W	
Aansluitingen	Aux in, 3,5 mm hoofdtelefoonaansluiting				
Favorieten	Internet: 30				
Notaties	IR: MP3, WMA, ADTS	UPNP: MP3, WMA v9/ASF, M4A, ADTS, WAV, LPCM, FLAC, ALAC			
Talen gebruikersinterface	Engels, Deens, Nederlands, Fins, Frans, Duits, Italiaans, Noors, Pools, Portugees, Spaans, Zweeds, Turks				
Inhoud van de verpakking	Montageplaat, 4 houtschroeven/4 schroeven, Beknopte handleiding, Spotify-flyer, Voedingsadapter				
Afmetingen (b×h×d)	208 x 140 x 75 mm				
Gewicht	900g				

Bedieningselementen en weergaven/indicaties

A: Voorzijde radio		
1		Display
2	[⏻]	Aan-/uit
3	[INFO]	Extra informatie tonen
4	[MODE]	Modus wijzigen (Internet radio, Spotify Connect, Muziekspeler, Aux in)
5	[PRESET]	Weergeven/opslaan van favorieten
6	[MENU]	Rechtstreeks naar menu
7	[VOL.]	Volumeregeling activeren via [SCROLL/SELECT]
8	[BACK]	Een menuniveau terug
9	[TIMER]	Timer activeren (instelling via [SCROLL/SELECT])
10	[SCROLL/SELECT]	Draaien: Selectie Indrukken: Bevestigen
11		Montageplaat
12		Koptelefoonaansluiting
13		AUX IN-aansluiting
14		Voedingskabel

1. Verklaring van waarschuwingssymbolen en instructies . . . 5	11. Extra invoer 17
2. Inhoud van de verpakking 5	12. Sluimerstand 18
3. Veiligheidsinstructies 5	13. Wekker 18
4. Montage 5	13.1 Instellingen 18
5. Informatie en instructies voor ingebruikname 6	13.2 Wekker activeren/deactiveren 19
6. Ingebruikname 6	13.3 Wekker beëindigen / Snoozefunctie 19
6.1 Radio – Aansluiten en starten 6	14. Timer 19
6.2. Algemene instructies voor de bediening 7	15. Systeeminstellingen 20
6.3 Eerste configuratie 8	15.1 Equalizer 20
7. Hoofdmenu / Modi 9	15.2 Internetinstellingen 20
8. Internet radio 9	15.2.1 Netwerkassistent – Configuratie van de internetverbinding / Zoeken 20
8.1 Zenders zoeken 9	15.2.2 Draadloze verbinding (WLAN) 21
8.1.1 Zoeken op landen en regio's 10	15.2.3 Handmatige configuratie van de netwerkverbinding – Draadloos (WLAN) 22
8.1.2 Zoeken op genres 10	15.2.4 Instellingen weergeven 22
8.1.3 Zoeken op namen 10	15.2.5 Netwerkprofielen verwijderen 23
8.1.4 Populaire zenders 10	15.2.6 Netwerkverbinding behouden 23
8.1.5 Nieuwe zenders 11	15.3 Tijdstellingen 23
8.1.6 Lokale zenders 11	15.4 Taal 24
8.2 Podcasts 11	15.5 Fabrieksinstellingen 24
8.2.1 Zoeken op landen 11	15.6 Software-update 24
8.2.2 Zoeken op Genre n (thema's/categorieën) 11	15.7 Configuratieassistent 25
8.2.3 Zoeken op namen 12	15.8 Info 25
8.3 Laatst beluisterd 12	15.9 Achtergrondverlichting 25
8.4 Favorieten (lokaal) 12	15.10 AUX: Auto-stand-by 25
8.4.1 Favorieten opslaan 12	16. Onderhoud en verzorging 26
8.4.2 Favorieten oproepen 12	17. Uitsluiting aansprakelijkheid 26
8.5 Favorieten (vTuner – http://www.wifiradio-frontier.com) 13	18. Service en support 26
8.5.1 Eerste gebruik – Radio registreren 13	19. Aanwijzingen over de afvalverwerking
8.5.2 Favorieten online beheren (vTuner – http://www.wifiradio-frontier.com) 13	Opmerking over de omgang met het milieu: 26
8.5.3 Favorietenlijsten oproepen 13	20. Conformiteitsverklaring 26
8.5.4 Mijn toegevoegde radiostations 14	
9. Spotify 14	
10. Muziekspeler (UPnP, USB) 15	
10.1 Afspelen vanaf computer (streaming) 15	
10.2 Afspelen via netwerk – Rechtstreekse toegang via radio 16	
10.3 Afspelen vanuit afspeellijst 16	
10.4 Algemene afspeloepies 17	

Menu structure

MAIN MENU

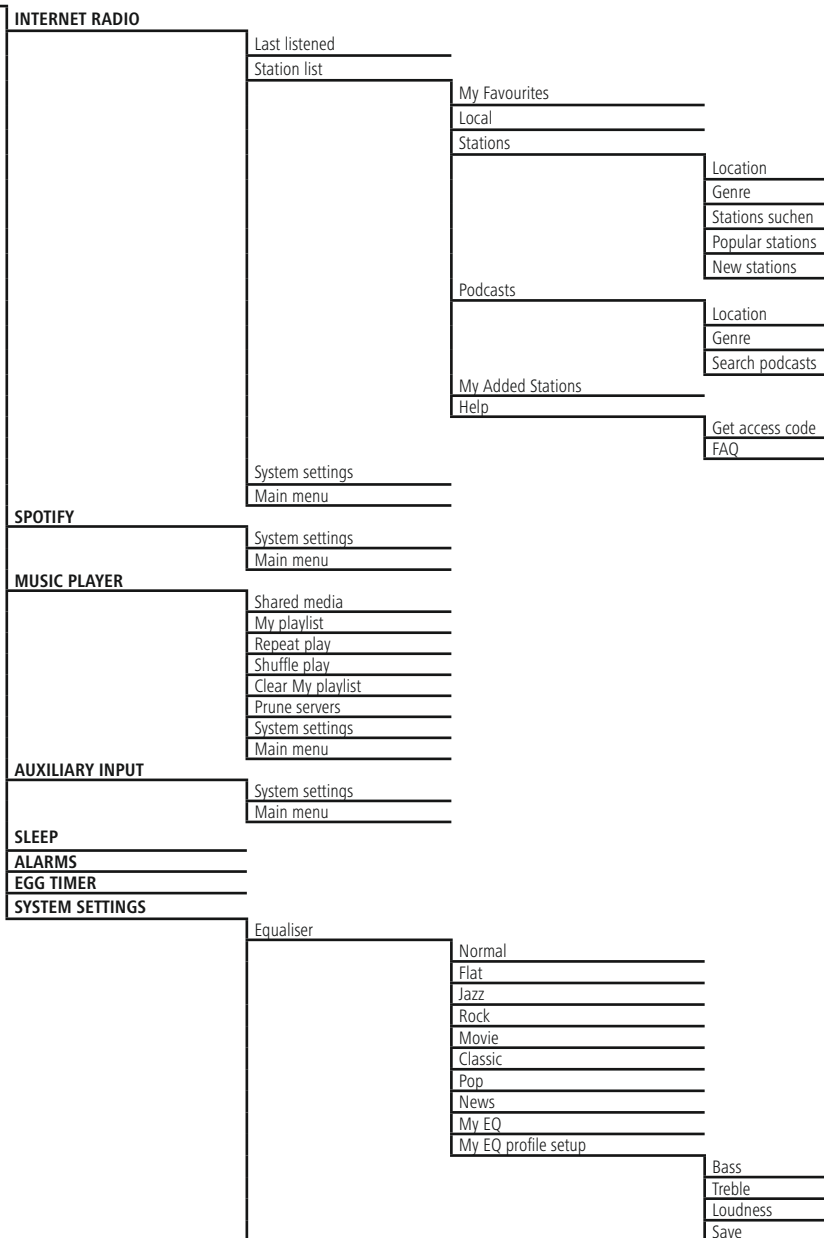

Network	Network wizard	
	PBC Wlan setup	
	View settings	
	Manual settings	
	Network profile	
	Keep network connection	
Time/Date	Set Time/Date	
	Auto update	
		Update from Network
		No update
	Set format	
	Set timezone	
	Daylight savings	
Language		
Factory Reset		
Software update		
	Auto-check setting	
	Check now	
Setup wizard		
Info		
Backlight		
	Slumber Mode	
	Operation Mode	
	Standby Mode	
		Timeout
		Standby Level
AUX: Auto-Standby		



Hartelijk dank dat u voor een product van Hama heeft gekozen! Neem de tijd en lees allereerst de onderstaande aanwijzingen en instructies volledig door. Bewaar deze handleiding vervolgens op een veilige plaats als naslagwerk voor op een later tijdstip. Mocht u het apparaat van de hand doen, geeft u dan deze handleiding aan de nieuwe eigenaar van het apparaat.

1. Verklaring van waarschuwingssymbolen en instructies



Gevaar voor een elektrische schok

Dit symbool duidt op gevaar bij aanraking van niet-geïsoleerde onderdelen van het product, welke mogelijk onder een zodanig gevaarlijke spanning staan, dat het gevaar voor een elektrische schok aanwezig is.



Waarschuwing

Wordt gebruikt om veiligheidsinstructies te markeren of om op bijzondere gevaren en risico's te attenderen.



Aanwijzing

Wordt gebruikt om extra informatie of belangrijke aanwijzingen te markeren.

2. Inhoud van de verpakking

- Internet radio IR230
- Voedingsadapter
- Montageplaat
- 8 schroeven
- Beknopte handleiding
- Spotify Connect-flyer

3. Veiligheidsinstructies

- Het product is bedoeld voor privé-, niet zakelijk gebruik in huiselijke kring.
- Bescherm het product tegen vuil, vocht en oververhitting en gebruik het alleen in droge ruimtes.
- Dit product dient, zoals alle elektrische producten, buiten het bereik van kinderen te worden gehouden!
- Laat het product niet vallen en stel het niet bloot aan zware schokken of stoten.
- Gebruik het product niet buiten de in de technische gegevens vermelde vermogensgrenzen.
- Het verpakkingsmateriaal mag absoluut niet in handen van kinderen komen in verband met verstikkingsgevaar.
- Voer het verpakkingsmateriaal direct en overeenkomstig de lokaal geldende afvoervoorschriften af.
- Verander niets aan het apparaat. Daardoor vervalt elke aanspraak op garantie.



Gevaar voor een elektrische schok

- Open het product niet en gebruik het niet meer bij beschadigingen.
- Gebruik het product niet indien de adapter, de adapterkabel of de voedingskabel is beschadigd.
- Probeer het product niet zelf te onderhouden of te repareren. (Laat onderhouds- en reparatiewerkzaamheden door vakpersoneel uitvoeren.)

4. Montage

- Bevestig de meegeleverde montageplaat met alle 4 houtschroeven aan de onderzijde van uw hangkasten. (B)
- Kies daarvoor een geschikte plaats waar de radio noch aan warmtebronnen, noch aan vocht wordt blootgesteld (niet boven of in de buurt van gasfornuis/ vaatwasmachine/gootsteen).
- Schroef de vier schroeven M6x13 in de daarvoor bedoelde openingen aan de bovenzijde van de radio (C).
- De schroeven dienen ca. 3,5 mm uit te steken en mogen niet volledig worden ingedraaid.
- Breng de radio zodanig op de montageplaat aan, dat de 4 bevestigingsschroeven nauwkeurig vastklikken (D en E).



5. Informatie en instructies voor ingebruikname

Netwerkverbinding/

internetverbinding voorbereiden

U kunt deze radio integreren in een lokaal netwerk en daarmee toegang krijgen tot de homeserver of andere bronnen. Om Internet radio te kunnen ontvangen of toegang te krijgen tot niet lokaal opgeslagen media-inhoud (streaming, bijvoorbeeld Spotify Connect), heeft het netwerk ook een internetverbinding nodig.

WLAN-/wifi-verbinding (draadloos netwerk)

- Controleer of de router is ingeschakeld en er een verbinding met het internet/netwerk is.
- Activeer, indien dit nog niet is gedaan, de WLAN-verbinding van uw router.
- Raadpleeg bij vragen over de configuratie van de router de handleiding van de router voor het oplossen van problemen.
- Een gedetailleerde configuratiehandleiding voor de WLAN-verbinding kunt u vinden in de sectie **Draadloze verbinding**.

6. Ingebruikname

6.1 Radio – Aansluiten en starten

Sluit de voedingskabel aan op een veilig en eenvoudig bereikbaar stopcontact. De voedingsadapter is geschikt voor een netspanning van 100-240 V en kan dus worden gebruikt in vrijwel alle elektriciteitsnetten op basis van wisselstroom. Let op: hiervoor kan een landspecifieke adapter nodig zijn. Een bijbehorende productselectie vindt u op www.hama.com.

Aanwijzing

- Sluit het product alleen aan op een daarvoor goedgekeurd stopcontact.
- Let erop dat bij meervoudige stopcontacten de aangesloten verbruikers niet het toegestane totale opgenomen vermogen overschrijden.
- Het stopcontact moet altijd goed toegankelijk zijn.
- Indien het product gedurende langere tijd niet wordt gebruikt, dan dient u dit van het spanningsnet te scheiden.

Wanneer het product is aangesloten op het stopcontact, vindt de initialisatie plaats.

De radio gaat aan en de taalopties voor het menu worden weergegeven.

Bij de eerste **configuratie** van de radio krijgt u hulp van de configuratieassistent.

6.2. Algemene instructies voor de bediening

Bedieningsinstructies

- Bij een selectie van meerdere toetsen (bijvoorbeeld **JA** of **NEE**) is de geselecteerde toets geel gemarkeerd.
- In keuzemenu's (met keuze uit bijv. Equalizer, Update, etc.) wordt de huidige optie aangegeven met een #.

Navigatie en regeling

- Door te draaien aan **[SCROLL/SELECT]** selecteert u individuele menu-items.
- Door te drukken op **[SCROLL/SELECT]** bevestigt u de selectie.

Deze procedure wordt in deze handleiding geïllustreerd aan de hand van de volgende symbolen.

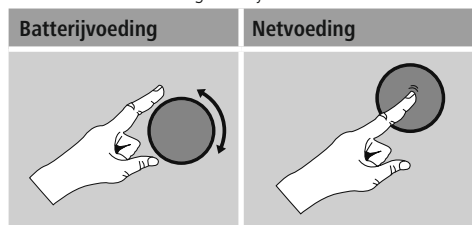

Navigeer na het kiezen van een sneltoets met **[SCROLL/SELECT]** door de beschikbare menu-items.

Volume aanpassen

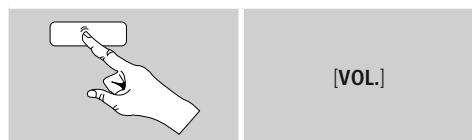

- Druk op **[VOL.]** om het volume te regelen. Er wordt een balk weergegeven, evenals het huidige volume.
- Door **[SCROLL/SELECT]** te draaien wordt het volume verhoogd (rechts) of verlaagd (links).

Wachtwoorden, zoektermen, etc. invoeren

- Selecteer met **[SCROLL/SELECT]** de betreffende cijfers en/of letters en bevestig de selectie door op **[SCROLL/SELECT]** te drukken.
- Corrigeer een verkeerde invoer met de – toets (selecteren en bevestigen). De laatste invoer wordt gewist.
- Annuleer de invoer met de **AFBR**-toets (selecteren en bevestigen).
- Wanneer de invoer compleet is en u deze wilt afronden, bevestigt u met de **OK-toets**.
- Door op **[INFO]** te drukken, komt u direct bij **–/OK/AFBR**.

Aanvullende informatie

Door op **[INFO]** te drukken wordt – afhankelijk van de modus en de respectieve zenders, muziekbestanden, etc. – aanvullende informatie weergegeven.

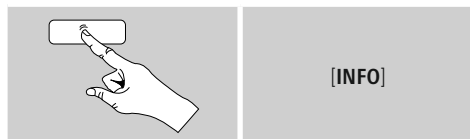

• Omschrijving

Weergave van de radiozender, het actuele programma, inhoud, thema's, etc.

• Genre/Land van het programma

Het genre (de muziekstijl) wordt weergegeven, evenals het land/de provincie/de regio van de zender.

• Betrouwbaarheid

• Bitrate

De huidige ontvangen digitale bitrate van de ontvangen zender wordt weergegeven.

• Codec

Weergave van de coderingsmethode voor het digitaliseren van gegevens en signalen, zoals MP3 en WMA.

• Sample rate

Weergave van de sample rate (samplingrate), waarmee wordt aangegeven hoe vaak het audiosignaal binnen een bepaalde tijd wordt opgevraagd.

• Afspeelbuffer

De signaalsterkte van de ontvangen zender wordt aangegeven met de lengte van de balk.

• Huidige datum

• Artiest

• Album

• Map

• Pad

Weergave van het opslagpad van het huidig afgespeelde bestand.



In- en uitschakelen / Stand-by

- Druk op [] om de radio aan of uit te zetten (stand-by).
- Trek de stekker uit het stopcontact om het apparaat volledig uit te schakelen.

6.3 Eerste configuratie

Tijdens de inbedrijfstelling krijgt u een overzicht te zien van de beschikbare menu's. Ga als volgt te werk om uw gewenste taal in te stellen:

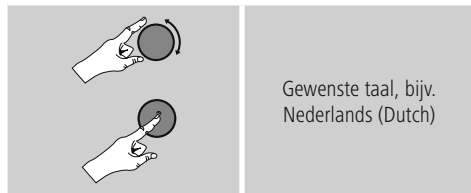

Configuratieassistent

Na het instellen van de taal kan de eerste configuratie via de configuratieassistent worden gestart (**JA**) / overgeslagen (**NEE**).

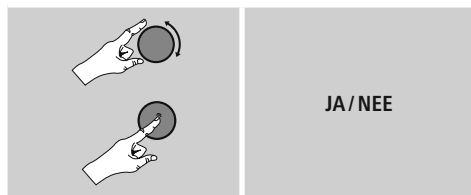

Instructie – Starten met of zonder configuratieassistent

- Voor een snelle en eenvoudige eerste installatie (het instellen van de tijd en de datum, het opzetten van de internetverbinding, etc.) adviseren wij u de configuratieassistent te gebruiken (**JA**).
- Als u de eerste configuratie met behulp van de configuratieassistent wilt overslaan, kies dan **NEE**. Alle instellingen die met behulp van de configuratieassistent volgen, kunnen ook later afzonderlijk via de systeeminstellingen worden uitgevoerd. Ook kan de configuratieassistent op elk moment opnieuw worden uitgevoerd.
- Selecteer vervolgens **JA** of **NEE** om automatisch de volgende keer dat de radio wordt aangezet de configuratieassistent wel of niet uit te voeren. U bevindt zich in het hoofdmenu.

Datum/Tijd

• 12-/24-uursnotatie

• Automatisch updaten

• Update van internet

Bij selectie van deze optie wordt de tijd en de datum automatisch ingesteld via de internetverbinding. Kies vervolgens de tijdzone van uw locatie en, indien gewenst, de aanpassing aan zomer-/wintertijd (**AAN**).

• Geen update

Tijd en datum (**DD-MM-JJJJ**) moeten handmatig worden ingesteld, omdat deze niet automatisch worden vergeleken.

Netwerkverbinding behouden

Deze functie van de radio richt zich op energiebesparing. Als deze functie niet actief is (**NEE #**), wordt de netwerkmodule uitgeschakeld als de radio actief geen netwerkverbinding gebruikt (bijv. in de stand-bymodus).

Als u ook gebruikmaakt van streaming, dan dient u dit menu-item te activeren (**JA #**). Deze functie is standaard uitgeschakeld.

Netwerkassistent – Configuratie van de internetverbinding

Instructie – Verwijzing naar een andere locatie in deze handleiding

Volg vanwege de grotere omvang van dit hoofdstuk, de informatie onder **13.2.1. Netwerkassistent – Configuratie van de internetverbinding**.

Als de netwerkassistent wordt afgesloten, wordt ook de configuratieassistent gesloten. U ontvangt een bericht op het display. Druk op [**SCROLL/SELECT**] om het afsluiten te bevestigen en naar het hoofdmenu te gaan.



7. Hoofdmenu / Modi

U komt als volgt in het hoofdmenu:

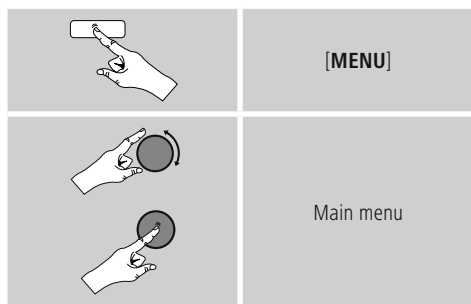

Het hoofdmenu bevat de verschillende bedrijfsmodi en andere snelkoppelingen, die afzonderlijk in de volgende hoofdstukken worden beschreven:

8. Internet radio

9. Spotify

10. Muziekspeler

11. Extra invoer

12. Sluimerstand

13. Wekker

14. Systeeminstellingen

De afzonderlijke modi kunnen ook worden gekozen door herhaaldelijk op **[MODE]** te drukken.



8. Internet radio

De radio maakt gebruik van de vTuner-database van de provider*. U kunt gebruikmaken van de zenders zonder u direct te registreren via de portal, <http://www.wifiradio-frontier.com>. Gedetailleerde instructies vindt u onder **7.5. Favorieten**.

Aanwijzing

* Verandering van provider is mogelijk om de functionaliteit en de prestaties van het product te garanderen.

Activeer via het hoofdmenu of door herhaaldelijk op **[MODE]** te drukken de gebruiksmodus **Internet radio (Internet Radio)** op de radio:

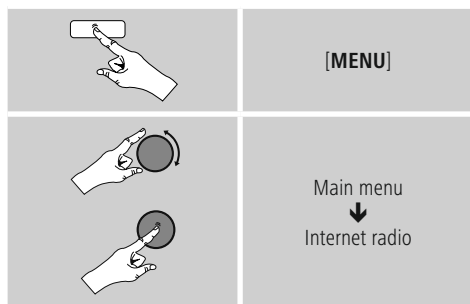

8.1 Zenders zoeken

De radio biedt meerdere manieren om te zoeken naar de gewenste stations.

- Navigeer in de verschillende zoekfuncties en de bijbehorende opties met behulp van **[SCROLL/SELECT]**.
- Heeft u de gewenste zender gevonden, bevestig deze dan met **[SCROLL/SELECT]**. De radio speelt de zender af.



8.1.1 Zoeken op landen en regio's

Om zenders te zoeken op bepaalde continenten, landen en regio's, gaat u als volgt te werk:

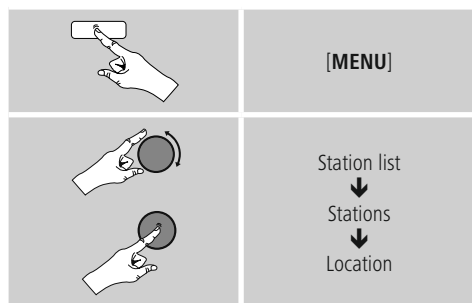

Na het selecteren van het land/de regio kiest u een zender uit alle zenders of uit een lijst waarin de zenders zijn gesorteerd op genre.

8.1.2 Zoeken op genres

Om zenders te zoeken op een bepaald(e) muziekrichting of thema gaat u als volgt te werk:

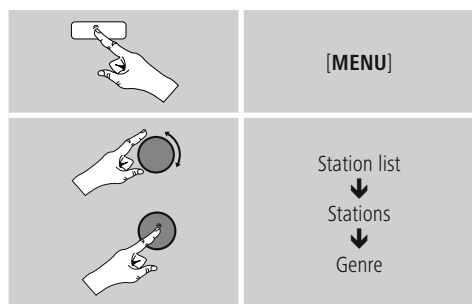

Na het selecteren van een genre kiest u een zender uit alle zenders, uit vooraf geselecteerde zenders of uit een lijst waarin de zenders zijn gesorteerd op land.

8.1.3 Zoeken op namen

Als u de naam van de gewenste zender weet, dan kunt u hier gericht naar zoeken:

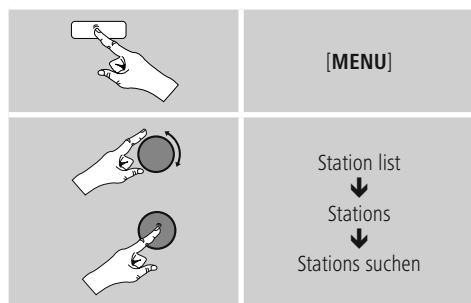

Voer in het invoerveld de hele of gedeeltelijke naam van de zender in en bevestig de invoer met de toets **OK** om te beginnen met zoeken. U krijgt een lijst met alle zenders waarvan de naam de gezochte tekst bevat.

8.1.4 Populaire zenders

Een selectie van de meest populaire zenders krijgt u als volgt:

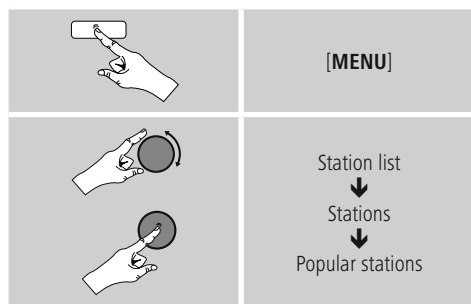

8.1.5 Nieuwe zenders

Zenders die net nieuw zijn opgenomen in de database vindt u als volgt:

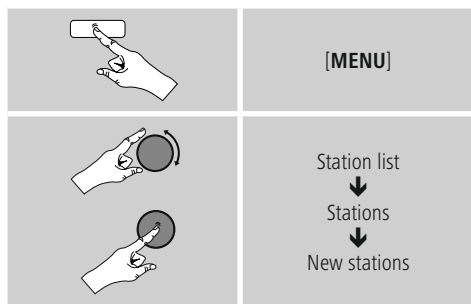

8.1.6 Lokale zenders

Om gericht te zoeken naar zenders uit uw land (huidige locatie van de radio), gaat u als volgt te werk:

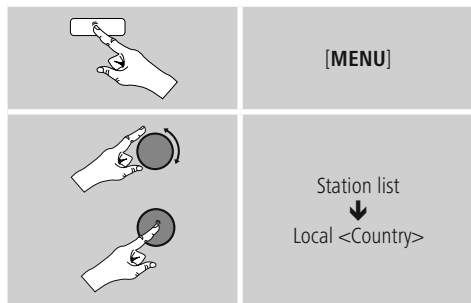

Aanwijzing

De plaatshouder <Country> wordt vervangen door het meest recente land.

Binnen deze lokale beperking kunt u ook filteren op genre of een zender kiezen uit alle zenders of vooraf geselecteerde zenders.

8.2 Podcasts

Podcasts zijn oproepbare bijdragen over diverse onderwerpen en omvatten bijvoorbeeld talkshows, nieuws en nog veel meer. Podcasts kunnen worden geraadpleegd via het internet.

Er zijn ongeveer 10.000 bijdragen beschikbaar. Net als voor zenders biedt de radio de mogelijkheid om de verschillende podcasts te filteren of in de hele database te zoeken.

8.2.1 Zoeken op landen

Om podcasts te zoeken op specifieke continenten, landen en regio's, gaat u als volgt te werk:

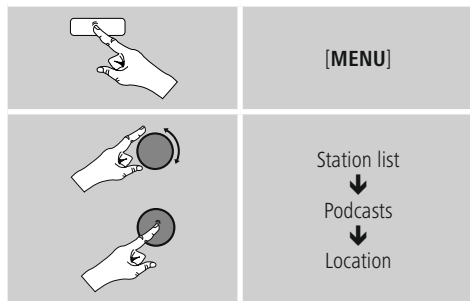

Na het selecteren van het land/de regio kiest u een podcast uit alle zenders of uit een lijst waarin deze zijn gesorteerd op genre.

8.2.2 Zoeken op Genre n (thema's/categorieën)

Om podcasts te zoeken op een bepaald(e) muziekdirichting of thema gaat u als volgt te werk:

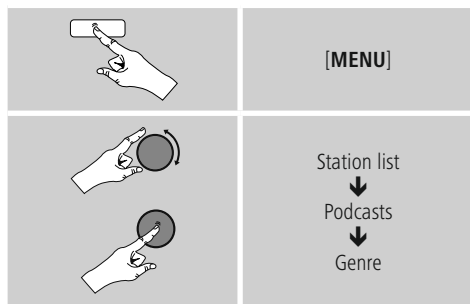

8.2.3 Zoeken op namen

Als u de naam van de gewenste podcast weet, dan kunt u hier gericht naar zoeken:

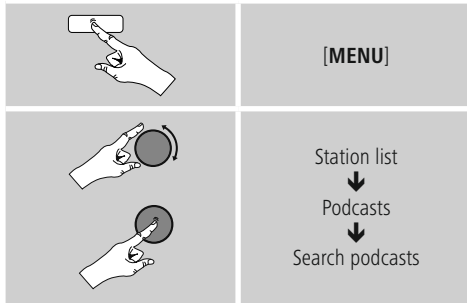

Voer in het invoerveld de hele of gedeeltelijke naam van de podcast in en bevestig de invoer met de toets **OK** om te beginnen met zoeken. U krijgt een lijst met alle podcasts waarvan de naam de gezochte tekst bevat.

8.3 Laatst beluisterd

De radio slaat de laatst opgeroepen zenders en podcasts in een aparte lijst op. Deze lijst kunt u als volgt oproepen:

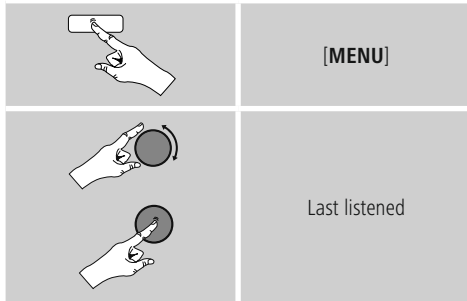

8.4 Favorieten (lokaal)

U kunt uw favoriete zenders opslaan op 30 favoriete opslaglocaties om deze altijd bij de hand te hebben.

8.4.1 Favorieten opslaan

- Stel de zender in die u op een opslaglocatie voor favorieten wilt vastleggen.
- Als de zender speelt, drukt u op **[PRESET]** aan de voorkant van de radio en houdt u deze toets ingedrukt.



Na ongeveer 2 seconden wordt een overzichtsvenster geopend met de vastgelegde favorieten.

- Door **[SCROLL/SELECT]** te draaien, schakelt u tussen de opslaglocaties (1-30).
- Druk op **[SCROLL/SELECT]** om de zender op te slaan op de gewenste opslaglocatie.

8.4.2 Favorieten oproepen

Druk op **[PRESET]** om het overzichtsvenster met de favoriete opslaglocaties te openen.



Selecteer een van de favorieten met **[SCROLL/SELECT]**.

Aanwijzing

Favorieten kunnen niet worden verwijderd. Als alle 30 opslaglocaties voor favorieten vol zijn en u een nieuwe zender aan uw favorieten wilt toevoegen, kiest u een reeds bezette opslaglocatie. Deze wordt vervolgens overschreven door de nieuwe zender.



8.5 Favorieten

(vTuner – <http://www.wifiradio-frontier.com>)

In aanvulling op de lokale opslaglocatie voor favorieten kunt u ook uw eigen favorietenlijsten maken in de vTuner-database.

Wanneer u de vTuner-database gebruikt, kunnen de gemaakte favorietenlijsten ook met meerdere radio's worden gesynchroniseerd.

8.5.1 Eerste gebruik – Radio registreren

Voordat u deze functie kunt gebruiken, moet u zich registreren op de portal, www.wifiradio-frontier.com. U hebt een geldig e-mailadres en een toegangscode nodig. Deze code wordt gegenereerd door de radio.

Aanwijzing

- Bij de registratie wordt geen persoonlijke informatie verzameld.
- Voor de registratie worden geen extra kosten in rekening gebracht. Het aanbod is volledig gratis.
- Na registratie kunt u kiezen uit ongeveer 20.000 radiostations en 10.000 podcasts en deze in de favorietenlijsten beheren.

Toegangscode oproepen:

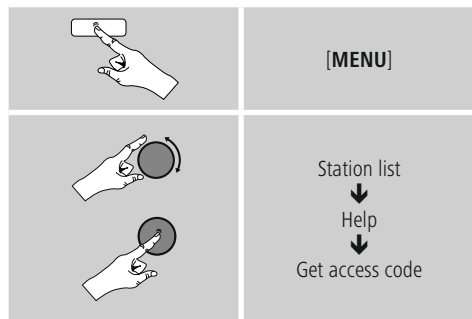

Aanwijzing

Let op: elke toegangscode kan slechts één keer worden gebruikt. Indien u problemen ondervindt bij het registreren van de radio kunt u contact opnemen met de klantenservice.

- Bij de registratie wordt het radio-ID aan uw e-mailadres gekoppeld en in de webinterface opgeslagen.
- Als er meerdere radio's worden geregistreerd en u het opgeslagen radio-ID wilt delen/verwijderen of de radio's wilt afstemmen, dan vindt u het radio-ID als volgt op uw radio:

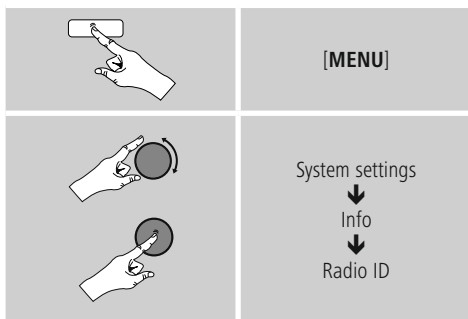

8.5.2 Favorieten online beheren (vTuner – <http://www.wifiradio-frontier.com>)

Na registratie via de portal kunt u de database met behulp van een groot aantal filters doorzoeken, zenders proefluisteren naar zenders en uw eigen favorietenlijsten samenstellen uit de beschikbare zenders – en dat allemaal in een mum van tijd synchroniseren met uw radio.

8.5.3 Favorietenlijsten oproepen

U krijgt als volgt toegang tot de favorietenlijsten die u heeft gecreëerd in de portal:



8.5.4 Mijn toegevoegde radiostations

Als een gewenste zender nog niet beschikbaar is, dan kunt u deze zender handmatig toevoegen via de portal (Alleen op uw apparaat beschikbaar) of een zender voorstellen voor opname in de database (Zender aanbevelen).

- U hebt dan het internetadres van de stream nodig. Dit is vaak te vinden op de website van de zender.
- Om de handmatig toegevoegde zender op de radio op te roepen, gaat u als volgt te werk:

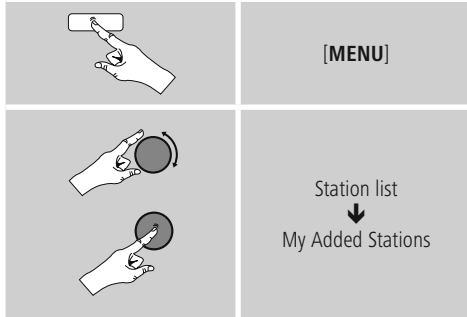

De database wordt voortdurend uitgebreid en onderhouden. Het kan soms even duren voor nieuwe zenders zijn geïntegreerd en ook kunnen niet alle zenders worden geaccepteerd. Wij willen daarom bij voorbaat onze excuses aanbieden voor het ongemak en u bedanken voor uw begrip.

9. Spotify

Met Spotify Connect heeft u toegang tot miljoenen nummers die u kunt afspelen op uw radio, smartphone of pc.

Voorwaarden:

- De Spotify-app moet geïnstalleerd zijn op uw Android-/iOS-apparaat.
- U kunt de app downloaden uit de Play Store of de Apple App Store. Na de installatie start de app en kunt u inloggen met uw gegevens.
- U hebt een Spotify Premium-account (info op www.spotify.nl).
- De radio en het Android-/iOS-apparaat met de Spotify-app moeten verbonden zijn met hetzelfde netwerk.

Gebruik:

- Start zoals gebruikelijk het afspelen van een afspeellijst/nummer in de Spotify-app.
- De app toont de gebruikelijke informatie (albumcover, titel, etc.)
- Onderin worden het Spotify Connect-logo en  **Beschikbare apparaten weergegeven.**

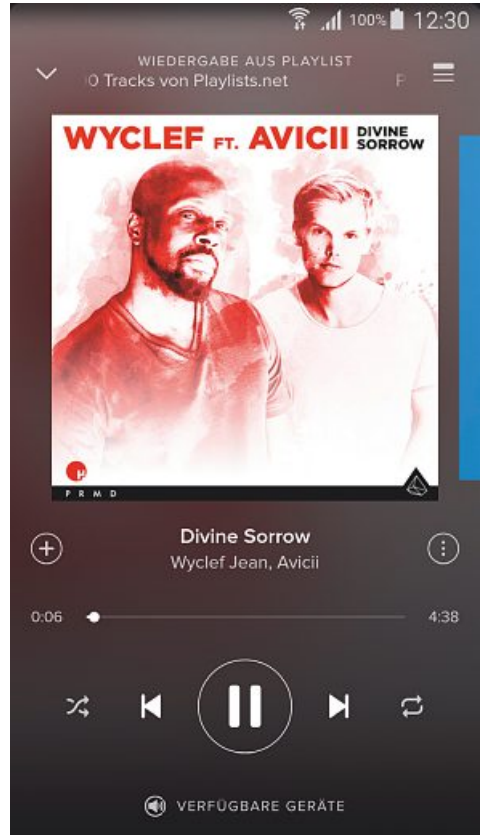

Afspeelscherm



- Selecteer  **Beschikbare apparaten** om naar de overzichtspagina te gaan met alle beschikbare apparaten binnen het netwerk.
- Selecteer de radio. De afspelen van audio verloopt nu via de radio.

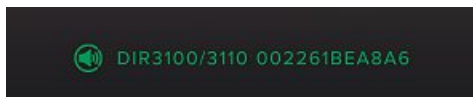

Als de verbinding tot stand is gebracht worden het Spotify Connect-logo,  en de naam van het apparaat in groen weergegeven.

Na de eerste verbinding:

Activeer via het hoofdmenu of door herhaaldelijk op **[MODE]** te drukken de gebruiksmodus **Spotify (Spotify Connect)** op de radio:

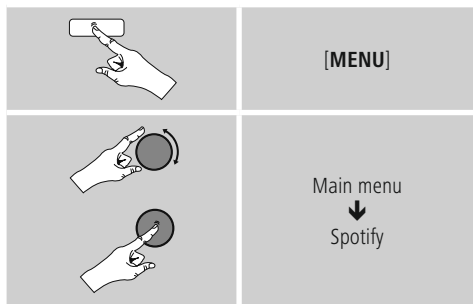

- Druk op **[SCROLL/SELECT]** om het afspelen te starten.
- U kunt de radio ook bedienen met de Spotify-app. U kunt dan bijvoorbeeld de nummers selecteren of het volume wijzigen.

10. Muziekspeler (UPnP, USB)

Deze gebruiksmodus maakt het mogelijk MP3-, WMA- of FLAC-bestanden af te spelen die op een pc, een gegevensdrager of op het lokale netwerk zijn opgeslagen.

Activeer via het hoofdmenu of door herhaaldelijk op **[MODE]** te drukken de gebruiksmodus **Muziekspeler** op de radio:

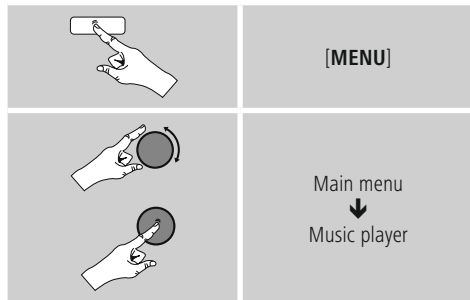

10.1 Afspelen vanaf computer (streaming)

U kunt de radio beheren via uw computer en muziek streamen van uw computer naar de radio.

Hieronder wordt uitgelegd hoe u dit kunt doen op een computer met Windows 8. Gebruikt u een ander besturingssysteem of heeft u vragen? Neem dan contact op met onze klantenservice.

Voorwaarden:

- De radio en de computer moeten verbonden zijn met hetzelfde netwerk.
- De radio moet via de computer zijn goedgekeurd als speler.

Ga daarvoor als volgt te werk:

→ Ga in het configuratiescherm naar → **Netwerkcenrum en kies bij Internet → Netwerkcomputer en -apparaten weergeven.**

Hier moet de radio nu worden vermeld.

- Klik met de rechtermuisknop op het pictogram en de naam van het apparaat van de radio **en sta streaming naar dit apparaat toe.**
- Klik weer met de rechtermuisknop op het pictogram c.q. de naam/omschrijving van de radio en kies **Website van apparaat weergeven** om de naam van het apparaat (Friendly Name) te wijzigen.
- Er wordt een nieuw venster geopend in uw browser. Hier kunt u de verandering naar wens doorvoeren.



Gebruik:

- De radio heeft nu toegang tot de gedeelde mappen op uw pc en u kunt audiobestanden naar het apparaat sturen om deze af te spelen (streaming).
- Uw muziekbibliotheek wordt standaard vrijgegeven.
- Beheer uw mappen en voeg nieuwe mappen toe met de Verkenner of met Windows Media Player.
- Klik met de rechtermuisknop op het gewenste muziekbestand en kies **Play To** en de naam/omschrijving van de radio.
- De radio speelt het nu muziekbestand af.

10.2 Afspelen via netwerk – Rechtstreekse toegang via radio

Ga als volgt te werk om de radio toegang te geven tot de netwerkmappen:

Activeer via het hoofdmenu of door herhaaldelijk op **[MODE]** te drukken de gebruiksmodus Muziekspeler op de radio:

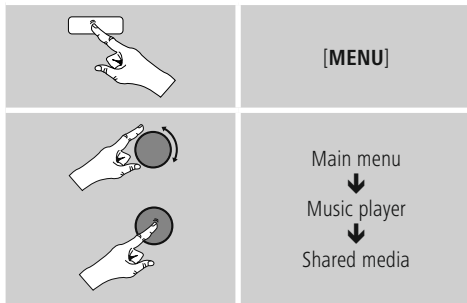

- Selecteer het juiste apparaat (Home Server, pc, ...) en open door op **[SCROLL/SELECT]** te drukken de hierin opgenomen mappen.

U heeft de mogelijkheid om te zoeken naar bestanden, een afspeellijst te openen of de hele muziekmap te doorzoeken. Als u in de hele muziekmap wilt zoeken, zijn er nog andere zoek- en sorteerfuncties (album, artiest, genre, map, etc.) waarmee u sneller het gewenste bestand kunt vinden.

Aanwijzing

Veel zoek- en filteropties zijn alleen beschikbaar als de ID3-tag en andere bestandsinformatie op het bronapparaat of in het audiobestand worden gebruikt.

Server verwijderen:

Om de server waarmee eerder verbinding is gemaakt te vergeten, drukt u op **[SCROLL/SELECT]**. Als u deze melding met **JA** bevestigt, worden de gemeenschappelijke media verwijderd.

10.3 Afspelen vanuit afspeellijst

U kunt een afspeellijst lokaal samenstellen op de radio, waarin u bestanden opslaat uit netwerkmappen.

- Selecteer het bestand dat u wilt toevoegen aan de afspeellijst (onder **Gedeelde media**).
- Houd **[SCROLL/SELECT]** ongeveer 3 seconden ingedrukt, tot op het display **Toegevoegd aan afspeellijst** wordt weergegeven.

Aanwijzing

U kunt ook afspeellijsten gebruiken die op een Windows-pc gemaakt zijn (WPL = Windows Play List). Daarvoor kunt u bijvoorbeeld Windows Media Player gebruiken.

- U komt als volgt direct bij de afspeellijst:

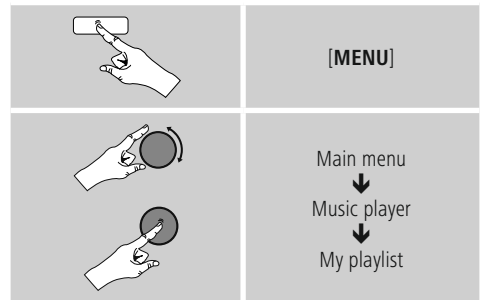

- Om individuele bestanden te verwijderen uit de afspeellijst, selecteert u het gewenste bestand en houdt u **[SCROLL/SELECT]** ongeveer 3 seconden ingedrukt.
- Bevestig de vraag **Uit mijn afspeellijst** verwijderen met **JA** om het bestand uit de afspeellijst te verwijderen.

- Om de hele afspeellijst te verwijderen, gaat u als volgt tewerk:

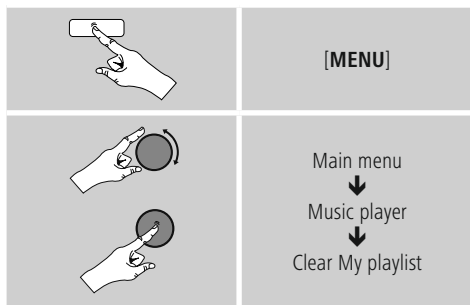

10.4 Algemene afspeelopties

Deze afspeelopties – geldig voor alle afspeelmogelijkheden onder Muziekspeler – zijn te vinden onder:

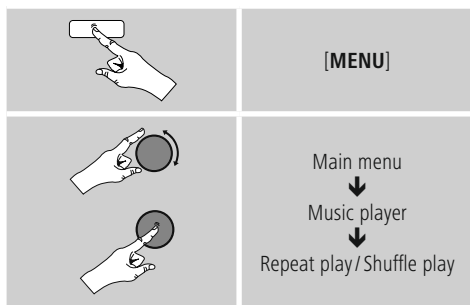

Herhalen: Aan/Herhalen: Uit

Om de functie (aan/uit) te wijzigen, drukt u herhaaldelijk op [SCROLL/SELECT].

Bij **Herhalen: Het** huidige nummer wordt herhaald.

Shuffle play : Aan/Shuffle play : Uit

Om de functie (aan/uit) te wijzigen, drukt u herhaaldelijk op [SCROLL/SELECT].

Bij **Shuffle play : De** nummers worden in willekeurige volgorde afgespeeld.

11. Extra invoer

Via de analoge audio-ingang (**AUX IN**-bus) kunt u mobiele eindapparaten (bijvoorbeeld smartphone, tablet-pc, MP3-speler, etc.) op de radio aansluiten en de audiobestanden via de radio afspelen.

- Activeer via het hoofdmenu of door herhaaldelijk op [MODE] te drukken de gebruiksmodus **Auxiliary Input (Aux In)** op de radio:

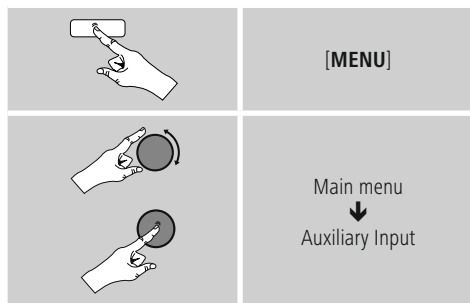

- Sluit uw mobiele eindapparaat aan op de audio-ingang (AUX IN-bus) van de radio met een 3,5 mm audiokabel (stereokabel).
- Start en regel het afspelen van audio via het aangesloten eindapparaat.



12. Sluimerstand

De radio beschikt over een timerfunctie die het apparaat na verloop van een ingestelde tijd in de stand-bymodus zet.

- Stel het gewenste tijdsinterval (Uit/15/30/45/60/90/120 minuten) als volgt in met behulp van **[SCROLL/SELECT]**:

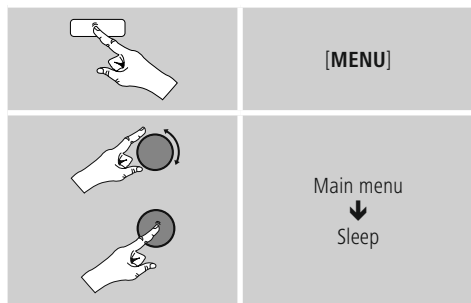

- Als het ingestelde interval is verlopen, schakelt de radio over naar de stand-bymodus.
- Druk op [ON/OFF] om de radio weer in te schakelen.
- U kunt een tijdsinterval dat al actief is, op elk gewenst moment weer wijzigen of uitschakelen (**Sluimerstand uit**).

Aanwijzing

Het display geeft de ingeschakelde sluimerstand aan door middel van het symbool en een cijfer, waarbij het cijfer voor de geselecteerde tijd staat (bijvoorbeeld 30 = timer actief, automatisch uitschakelen na 30 min.).

Aanwijzing

Wanneer de timerfunctie actief is (sluimerstand) kan de achtergrondverlichting afzonderlijk worden ingesteld. Zo kan hij bijvoorbeeld donkerder worden ingesteld dan bij Normale werking (zie **15.9. Achtergrondverlichting**).

13. Wekker

De radio heeft twee individueel instelbare wektijden.

13.1 Instellingen

- U komt als volgt bij de wekkerinstellingen:

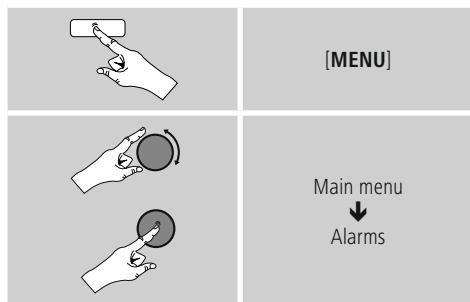

- Wekker 1 en Wekker 2 worden identiek geconfigureerd en maken het vastleggen van twee afzonderlijke wektijden mogelijk. Selecteer Wekker 1 of 2 en stel de volgende gegevens in met behulp van **[SCROLL/SELECT]**:

Modus:

Selecteer wanneer de wekker actief moet zijn:

→ Uit - Dagelijks - Eenmaal - Werkdagen - Weekend

Datum en tijd:

Voer bij de keuze **Eenmaal** de datum en tijd voor eenmalige activering in.

Tijd:

Selecteer eerst de uren en daarna de minuten van de wektijd.

Modus:

Leg vast of u gewekt wilt worden door een geluidssignaal (**zoemer**) of door **Internet radio**.

Programma:

Geef bij een keuze voor Internet radio aan met welke zender/podcast u wilt worden gewekt. U kunt kiezen uit de 30 vastgelegde favorieten of **Laatst beluisterd**.

Volume:

Selecteer het volume waarmee u wilt worden gewekt. Bij deze instelling maakt het niet uit op welk volume de radio de laatste keer heeft gewerkt.

Opslaan:

Bevestig deze toets om de wekkerinstellingen te verlaten.

Aanwijzing

- Bij het gebruik van **Internet radio** als wekkergeluid is het belangrijk dat er een stabiele internetverbinding beschikbaar is. Als dit niet het geval is, wordt er uitgeweken naar een geluidssignaal (**zoemer**) als wekkergeluid.
- We raden u aan automatische tijdupdates toe te staan. Op deze manier wordt de tijd zelfs na het uitschakelen van de voeding (bijv. bij stroomuitval) automatisch bijgewerkt.

13.2 Wekker activeren/deactiveren

- Activeer de wekker door de instellingen te bevestigen met **Opslaan**.
- Schakel de wekker uit door de **modus** op **Uit** te zetten.

13.3 Wekker beëindigen / Snoozefunctie

- Als de wekker af gaat drukt u op [] om deze uit te schakelen.
- Druk herhaaldelijk op [**SCROLL/SELECT**] om de snoozefunctie te activeren.
- De wekker blijft uitgeschakeld gedurende het geselecteerde tijdsinterval (5/10/15/30/60 minuten) en gaat daarna weer af.
- Druk herhaaldelijk op [**SCROLL/SELECT**] om **AAN** te activeren in plaats van een tijdsinterval. De radio blijft ingeschakeld.
- Als de wekker niet wordt uitgeschakeld, gaat de radio na een uur automatisch over naar de stand-bymodus.

14. Timer

De radio is voorzien van een timer die na een vooraf ingestelde tijd een alarmtoon laat horen.

- Druk op [**TIMER**] om het gewenste tijdsinterval (0 tot 99 Minuten) in te stellen.



U kunt het tijdsinterval (0 tot 99 minuten) ook instellen via het hoofdmenu, met behulp van [**SCROLL/SELECT**]:

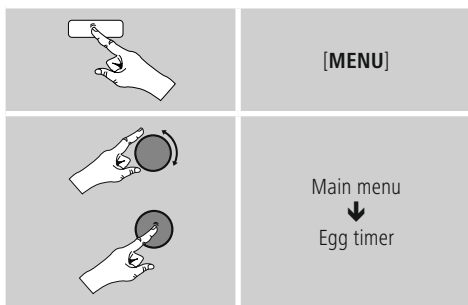

- Druk op [**TIMER**] om de resterende tijd weer te geven.
- Druk op [**TIMER**] om de alarmtoon uit te schakelen die na het aflopen van de timer weerklinkt. Doet u dit niet, dan eindigt de wekker automatisch na 30 minuten.
- Stel het tijdsinterval in op 0 minuten om de timer uit te schakelen.

Aanwijzing

- Het volume van de alarmtoon kan niet handmatig worden ingesteld. Het neemt automatisch toe tot 16.



15. Systeeminstellingen

In de systeeminstellingen kunt u alle instellingen doorvoeren en belangrijke informatie over de radio oproepen.

15.1 Equalizer

Met behulp van de equalizer kunt u het klankbeeld van de radio aan uw eigen voorkeur aanpassen door de intensiteit van hoge en lage tonen in te stellen. U kunt daarbij een van de voorgeconfigureerde profielen – afgestemd op voor verschillende genres – selecteren of zelf een profiel samenstellen.

- U kunt de equalizer als volgt instellen:

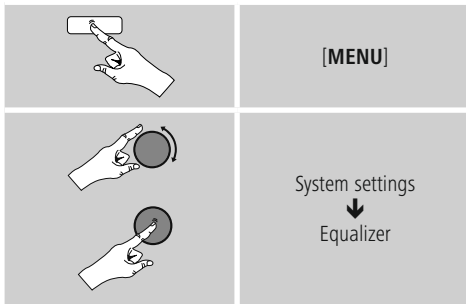

- Selecteer met **[SCROLL/SELECT]** een van de voorgeconfigureerde profielen.
- Als u een eigen equalizerprofiel wilt maken, selecteert u de optie **Mijn EQ-instelling**.
- U komt nu in de instellingen voor **bas, hoge tonen en volume** (volumeverhoging).
- Als u een waarde wilt wijzigen, drukt u op **[SCROLL/SELECT]** als de juiste waarde is geselecteerd en wijzigt u de waarde door **[SCROLL/SELECT]** naar links of rechts te draaien. Als het geluid tijdens het instellen aan staat, kunt u de wijzigingen in het klankbeeld direct horen.
- Bevestig de instelling door opnieuw op **[SCROLL/SELECT]** te drukken.
- Druk op **Opslaan** om de instellingen te verlaten
- Selecteer de optie **Mijn EQ** om het nieuwe profiel in gebruik te nemen.

15.2 Internetinstellingen

15.2.1 Netwerkassistent –

Configuratie van de internetverbinding / Zoeken

De **netwerkassistent** helpt u de radio te verbinden met het internet. Meer configuratiemethoden en details worden verderop beschreven.

- De **netwerkassistent** opent uals volgt:

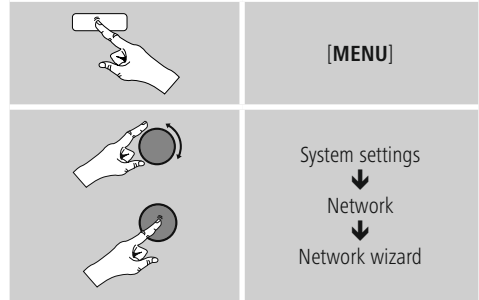

- Als de assistent wordt geopend, start de radio het zoeken naar beschikbare WLAN-verbindingen (wifi). Er wordt een overzicht van de netwerken gegeven.
- Door **[SCROLL/SELECT]** te draaien, schakelt u tussen de gevonden netwerken. Onderaan de lijst kunt u het zoeken opnieuw starten (**[Opnieuw zoeken]**) of kunt u de verbinding handmatig configureren (**[Handmatige configuratie]**).
- Als het gewenste netwerk niet wordt gevonden of als de SSID (Service Set Identification – de aanduiding van het netwerk) niet wordt weergegeven, is het netwerk mogelijk verborgen of niet binnen het bereik. Probeer in dat geval een handmatige configuratie.

15.2.2 Draadloze verbinding (WLAN)

Afhankelijk van het netwerk kunt u op verschillende manieren verbinding maken met het netwerk. Netwerken die een WPS-verbinding (Wi-Fi Protected Setup) ondersteunen, worden in de lijst aangegeven met het voorvoegsel **[WPS]**.

Bij andere verbindingen gaat het om open netwerken of verbindingen die door de PSK-methode (Pre-Shared Key, ofwel vooraf overeengekomen sleutel) worden beschermd.

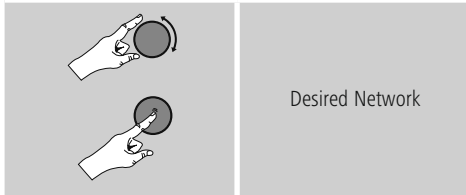

WPS-/PSK-/Open verbinding

Een WPS-verbinding maakt een eenvoudige en toch beschermde verbinding mogelijk van de radio met het netwerk. U heeft hierbij twee mogelijkheden: u kunt verbinding maken met PBC (Push-Button-Configuration, ofwel configuratie met één druk op de knop) of aan de hand van een PIN-methode waarbij u door de webinterface van uw router wordt gevraagd om een willekeurig gegenereerd nummerreeks in te voeren.

PBC-configuratie

- Kies het gewenste netwerk. (Aangegeven met het voorvoegsel **[WPS]**)
- Kies vervolgens in het WPS-menu de optie **Push Button** en bevestig uw keuze met **[SCROLL/SELECT]**.
- Druk op de WPS-toets op uw router of op het huidige AP. Vaak kan dit ook via de bijbehorende webinterface worden uitgevoerd.
- Volg de exacte procedure zoals deze staat beschreven in de handleiding van uw router/AP.
- Volg de exacte procedure zoals deze staat beschreven in de handleiding van uw router/AP.

- U kunt de configuratie met PBC ook vinden in de internetinstellingen van de radio:

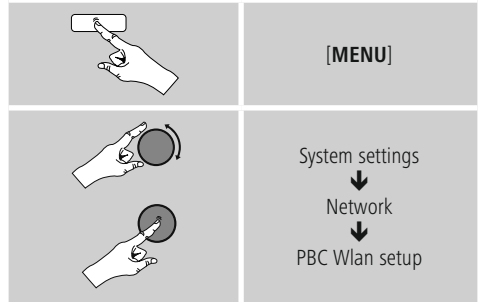

PIN-configuratie

- Kies het gewenste netwerk. (Aangegeven met het voorvoegsel **[WPS]**)
- Kies vervolgens in het WPS-menu de optie **PIN** en bevestig uw keuze met **[SCROLL/SELECT]**.
- De radio genereert een 8-cijferige code die in de web- of gebruikersinterface van uw router of AP's moet worden ingevoerd.
- Zie voor meer informatie over de configuratie van een router/AP de bijbehorende handleiding.

WPS overslaan / Pre-Shared-Key-configuratie (PSK)

- Selecteer **WPS overslaan** en u komt bij de sleutel invoer.
- Bij netwerken zonder WPS-ondersteuning komt u direct bij deze invoer.
- Voer in het invoervenster de volledige sleutel in en bevestig deze met de toets **OK**.
- Als de invoer juist is, maakt de radio verbinding met het AP en wordt de internet-/netwerkverbinding tot stand gebracht.

Aanwijzing

- Vaak staat de Pre-Shared-Key (sleutel) op de achterkant van uw router/AP.
- Let bij het invoeren van de sleutel op het gebruik van hoofdletters en kleine letters.



Open netwerk / Onbeveiligd netwerk

Aanwijzing

- Wij raden u aan om geen onbeveiligde verbinding te gebruiken en uw netwerk altijd te beveiligen tegen ongeautoriseerde toegang.
- Als het gewenste netwerk geen beveiligingsmaatregelen heeft, kan worden volstaan met het selecteren en bevestigen van een netwerk uit de lijst. De radio maakt dan direct verbinding met het AP.

15.2.3 Handmatige configuratie van de netwerkverbinding – Draadloos (WLAN)

- Voor het handmatig instellen van een netwerkverbinding gaat u als volgt te werk:

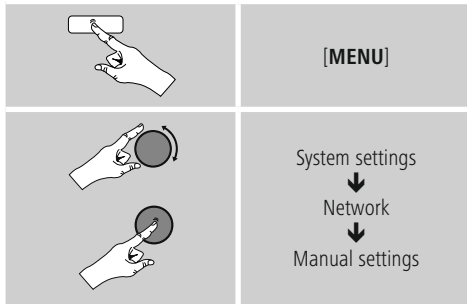

Handmatige configuratie draadloos (WLAN) – DHCP actief

- Selecteer de optie **Draadloos**.
- Selecteer de optie **DHCP actief**.
- Geef in het invoervenster de volledige SSID (netwerkaanduiding) op en bevestig met de toets **OK**.
- Selecteer nu de betreffende beveiligingsmethode voor het netwerk. Deze baseert u op de configuratie van uw router/AP.
- Afhankelijk van de geselecteerde versleuteling dient u de netwerksleutel op te geven voordat er verbinding kan worden gemaakt.

Handmatige configuratie draadloos (WLAN) – DHCP niet actief

Deze methode komt overeen met de configuratie bij geactiveerde DHCP-server (**Handmatige configuratie draadloos (WLAN) – DHCP actief**), maar hier moet u ook netwerkgegevens zoals IP-adres, subnetmask, gateway-adres en DNS (primair en secundair) opgeven. Deze informatie vindt u in de webinterface van uw router/AP of deze informatie kunt u opvragen bij uw netwerkadministrator. Als alle informatie correct is ingevoerd, bevestigt u de invoer. De radio probeert vervolgens verbinding te maken.

15.2.4 Instellingen weergeven

Hier vindt u de belangrijkste informatie over alle netwerkverbindingen die momenteel door de radio worden gebruikt/geconfigureerd, waaronder: MAC-adres, WLAN-regio, DHCP actief/inactief, SSID, IP-adres, subnet mask, gateway-adres, DNS (primair/secundair), etc.

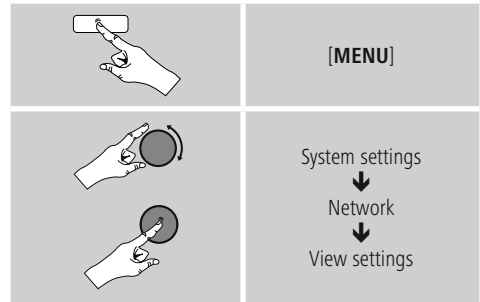

15.2.5 Netwerkprofielen verwijderen

De radio slaat automatisch alle reeds gelukte netwerkverbindingen (profielen) op. Op deze manier kan de radio bij nieuwe verbidingsverzoeken (bijv. na het loskoppelen van de voeding) een van deze netwerkverbindingen kiezen zonder dat u de toegangsgegevens opnieuw hoeft in te voeren.

- Om individuele netwerkprofielen te verwijderen, gaat u als volgt te werk:

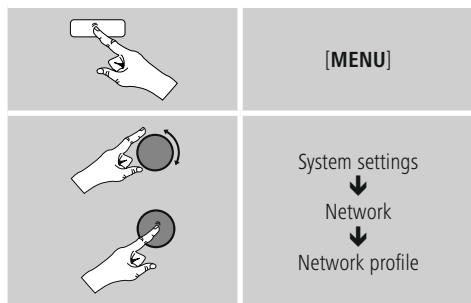

- Selecteer het bijbehorende netwerkprofiel en druk op [SCROLL/SELECT] om dit te verwijderen.
- Het netwerkprofiel wordt verwijderd als u de vraag met **JA** bevestigt.
- Een profiel dat actief/in gebruik is, kan niet worden verwijderd.

Aanwijzing

- Voordat u de radio aan iemand anders geeft (verkoopt, weggeeft, etc.), raden wij u aan om de fabrieksinstellingen terug te zetten.
- Door dit te doen worden alle opgeslagen netwerkgegevens en -aansluitingen volledig gewist.

15.2.6 Netwerkverbinding behouden

Deze functie van de radio richt zich op energiebesparing.

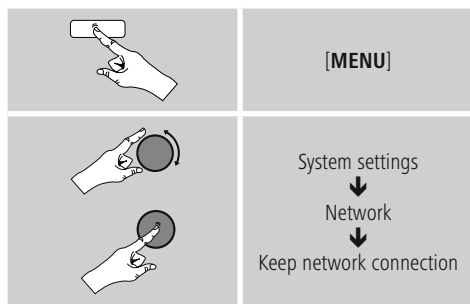

Als deze functie niet actief is (**NEE #**), wordt de netwerkmodule uitgeschakeld als de radio actief geen netwerkverbinding gebruikt (bijv. in de stand-by-modus). Als u ook gebruikmaakt van streaming of bediening via de app, dan dient u dit menu-item te activeren (**JA #**). Deze functie is standaard uitgeschakeld.

15.3 Tijdstellingen

U komt als volgt bij de tijdstellingen:

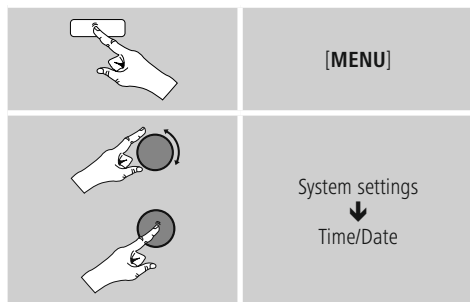

Automatisch updaten

Update van internet

Bij selectie van deze optie wordt de tijd en de datum automatisch ingesteld via de internetverbinding. Kies vervolgens de tijdzone van uw locatie (**tijdzone instellen**) en, indien gewenst, de aanpassing aan zomer-/wintertijd (**zomer-/wintertijd → AAN**).



Geen update

Tijd en datum (**DD-MM-JJJJ**) moeten handmatig worden ingesteld, omdat deze niet automatisch worden vergeleken.

Tijd-/Datuminstellingen

Stel de datum (**DD-MM-JJJJ**) en de tijd (**uu:mm**) handmatig in met behulp van [**SCROLL/SELECT**].

Notatie

U kunt kiezen tussen 12- en 24-uursnotatie.

15.4 Taal

Om de ingestelde menutaal van de radio te wijzigen, gaat u als volgt te werk:

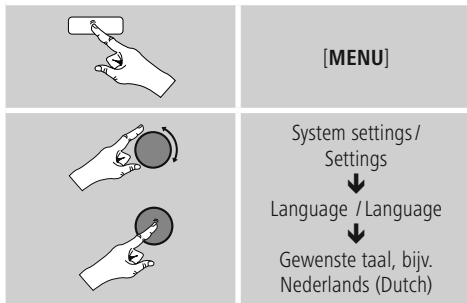

15.5 Fabrieksinstellingen

Om de radio te resetten naar de fabrieksinstellingen (toestand bij de levering), gaat u als volgt te werk:

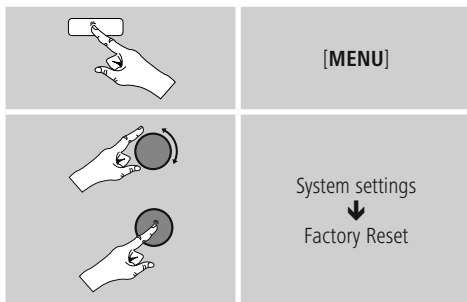

- Bevestig de volgende vraag met **JA** om de radio naar de fabrieksinstellingen te resetten. Al uw persoonlijke instellingen worden gewist.

Aanwijzing

- Problemen en storingen kunnen mogelijk worden opgelost door de fabrieksinstellingen in te stellen.
- De equalizer-instellingen, uw favorieten en de opgeslagen netwerkprofielen worden echter wel permanent verwijderd.

15.6 Software-update

Er worden voortdurend verbeteringen en nieuwe functies voor de software van onze radio's ontwikkeld om mogelijke fouten te verhelpen, de functies uit te breiden, etc. Wij adviseren u altijd de beschikbaar gestelde updates op uw radio te installeren.

- Ga daarvoor als volgt te werk:

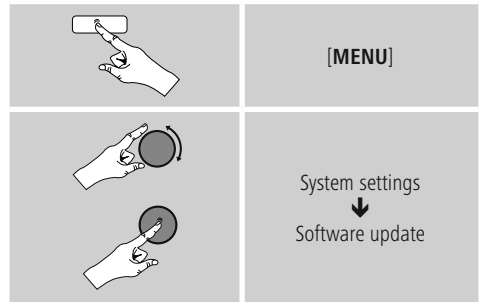

- Selecteer **Auto-check setting (JA)** zodat de radio automatisch naar nieuwe software-updates zoekt. (Aanbeveling)
- **Selecteer Update** zoeken om handmatig te zoeken naar software-updates.

Waarschuwing

- Zorg ervoor dat er een stabiele stroomvoorziening is voordat u een software-update start.
- Een stroomonderbreking tijdens het uitvoeren van een software-update kan leiden tot onherstelbare schade aan de radio!



15.7 Configuratieassistent

De configuratieassistent (zie 6.3.1.

Configuratieassistent) kunt u altijd als volgt opnieuw starten:

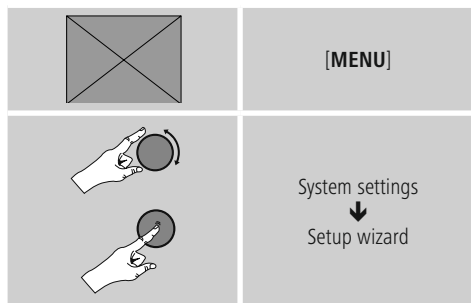

15.8 Info

- De huidige hardware- en software-informatie (versie, naam van het apparaat, radio-ID, ...) van de radio kunt u als volgt oproepen:

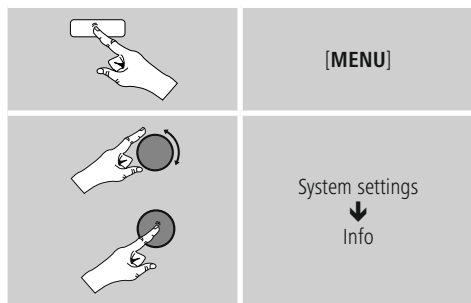



- Als u uw radio al via de online portal van Frontier Silicon (<http://www.wifiradio-frontier.com>) hebt geregistreerd, dan vindt u daar uw radio-ID.

15.9 Achtergrondverlichting

U kunt de achtergrondverlichting afzonderlijk instellen voor de verschillende gebruiksmodi (Normale werking, Stand-bymodus, Sluimerstand).

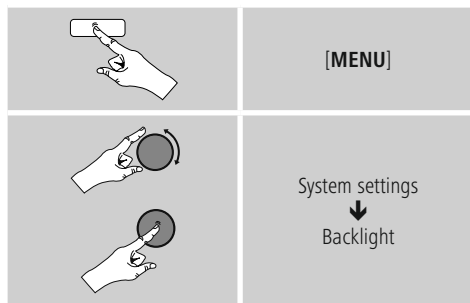
- Ga daarvoor als volgt te werk:



- Voor de **modi Normale werking** en **Sluimerstand** kunt u kiezen uit verschillende helderheidsniveaus.
- Ook voor de **stand-bymodus** kunt u een helderheidsniveau voor de achtergrondverlichting selecteren (**displayverlichting**).
- Selecteer onder **Time-out (sec.)** een tijdsinterval. Als de radio zich in de stand-bymodus bevindt, drukt u op een willekeurige toets (behalve []) om het display voor de periode van het geselecteerde interval te verlichten met het helderheidsniveau van de modus Normale werking.
- U kunt deze functie ook uitschakelen (**Time-out (sec.)** → **Uit**).

15.10 AUX: Auto-stand-by

In de modus **Aux in (Auxiliary Input)** schakelt de radio standaard na 60 minuten over naar de stand-bymodus. U kunt deze functie als volgt uitschakelen (**NEE**) en inschakelen (**JA**):

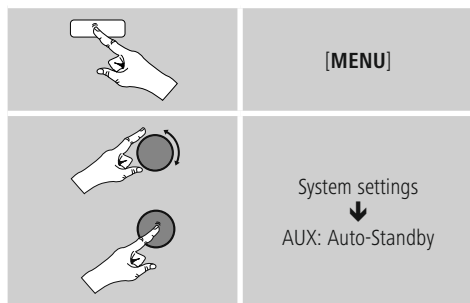

16. Onderhoud en verzorging

- Reinig dit product uitsluitend met een pluisvrije, licht vochtige doek en gebruik geen agressieve reinigingsmiddelen.
- Schakel het apparaat dan uit en trek de stekker uit het stopcontact als u het product gedurende langere tijd niet gebruikt. Bewaar het apparaat op een schone, droge plaats en plaats het niet in direct zonlicht.

17. Uitsluiting aansprakelijkheid

Hama GmbH & Co KG is niet aansprakelijk voor en verleent geen garantie op schade die het gevolg is van ondeskundige installatie, montage en ondeskundig gebruik van het product of het niet in acht nemen van de handleiding en/of veiligheidsinstructies.

18. Service en support

Bij vragen over het product kunt u altijd contact opnemen met Hama-productadvies.

Hotline: +49 9091 502-115 (Dui/Eng)

Meer support-informatie vindt u hier:
www.hama.com

19. Aanwijzingen over de afvalverwerking

Opmerking over de omgang met het milieu:



Vanaf het tijdstip dat de Europese richtlijnen 2012/19/EU en 2006/66/EG in nationaal recht zijn omgezet, geldt het volgende: Elektrische en elektronische apparatuur alsmede batterijen mogen niet bij het huisvuil worden weggegooid. De consument is wettelijk verplicht elektrische en elektronische apparatuur evenals batterijen aan het einde van hun technische levensduur bij daarvoor bestemde openbare inzamelpunten of bij het verkooppunt in te leveren. Details hieromtrent worden door de wettelijke voorschriften in het betreffende land geregeld. Deze bepalingen worden aangegeven door het symbool op het product, in de handleiding of op de verpakking. Met hergebruik, recycling of andere vormen van opnieuw gebruiken van oude apparatuur/batterijen levert u een bijdrage aan de bescherming van het milieu.

20. Conformiteitsverklaring

CE Hierbij verklaar ik, Hama GmbH & Co KG, dat het type radioapparatuur [00054815, 00054831] conform is met Richtlijn 2014/53/EU. De volledige tekst van de EU-conformiteitsverklaring kan worden geraadpleegd op het volgende internetadres:
www.hama.com -> 00054815, 00054831 -> Downloads.



hama®

Hama GmbH & Co KG
86652 Monheim/Germany
www.hama.com

The Spotify software is subject to third party licenses found here:
www.spotify.com/connect/third-party-licenses

All listed brands are trademarks of the corresponding companies. Errors and omissions excepted, and subject to technical changes. Our general terms of delivery and payment are applied.