

# hama®

D I G I T A L P H O T O

Bedienungsanleitung **D**

Operating Instructions **GB**

Mode d'emploi **F**

Instrucciones de uso **E**

Gebruiksaanwijzing **NL**

Istruzioni per l'uso **IT**

Bruksanvisning **S**

Pistokelaturi **FIN**

Instrukcja obsługi **PL**



## Digitaler Bilderrahmen 10.0

### Digital Photo Frame

00095257

# D Bedienungsanleitung

D

## Inhaltsverzeichnis

### **Einführung . . . . . 3**

Vorwort . . . . .	3
Informationen zu dieser Bedienungsanleitung . . . . .	3
Urheberrecht . . . . .	3
Warnhinweise . . . . .	4
Bestimmungsgemäße Verwendung . . . . .	5
Haftungsbeschränkung . . . . .	5

### **Sicherheit . . . . . 6**

Grundlegende Sicherheitshin- weise . . . . .	6
Gefahr durch elektrischen Strom . . . . .	6

### **Aufbau und Funktion . . . . . 7**

Digitaler Bilderrahmen (Rückansicht) . . . . .	7
Fernbedienung . . . . .	8
Batterien einlegen . . . . .	9

### **Inbetriebnahme . . . . . 10**

Sicherheitshinweise . . . . .	10
Lieferumfang und Transportinspektion . . . . .	10
Gerät auspacken . . . . .	11
Entsorgung der Verpackung . . . . .	11
Anforderungen an den Aufstellort . . . . .	11
Elektrischer Anschluss . . . . .	12
Aufstellen und anschließen . . . . .	12

### **Bedienung und Betrieb . . . . 13**

Die Menüführung . . . . .	13
Systemeinstellungen . . . . .	14

### **Funktionen . . . . . 14**

Bild vom Speichermedium bearbeiten/löschen . . . . .	15
Informationsleiste . . . . .	16
Miniaturbild-Modus . . . . .	16
Splitscreen-Modus . . . . .	17

### **Reinigung und Pflege . . . . 18**

Sicherheitshinweise . . . . .	18
Reinigung . . . . .	18

### **Fehlerbehebung . . . . . 19**

Sicherheitshinweise . . . . .	19
Fehlerursachen und -behebung . . . . .	19

### **Lagerung . . . . . 20**

### **Entsorgung . . . . . 20**

Gerät entsorgen . . . . .	20
---------------------------	----

### **Anhang . . . . . 21**

Technische Daten . . . . .	21
Menüstruktur des DPF . . . . .	22
Supporthotline . . . . .	22

# Einführung

## Vorwort

Sehr geehrte Kundin, sehr geehrter Kunde,  
mit dem Kauf dieses digitalen Bilderrahmens haben Sie sich für ein Qualitätsprodukt von **Hama** entschieden, welches hinsichtlich Technik und Funktionalität dem modernsten Entwicklungsstandard entspricht.  
Lesen Sie die hier enthaltenen Informationen, damit Sie mit Ihrem Gerät schnell vertraut werden und seine Funktionen in vollem Umfang nutzen können.  
Wir wünschen Ihnen viel Freude beim Gebrauch.

## Informationen zu dieser Bedienungsanleitung

Diese Bedienungsanleitung ist Bestandteil des digitalen Bilderrahmens (nachfolgend als Gerät bezeichnet) und gibt Ihnen wichtige Hinweise für den bestimmungsgemäßen Gebrauch, die Sicherheit, den Anschluss sowie die Bedienung des Gerätes.  
Die Bedienungsanleitung muss ständig in der Nähe des Gerätes verfügbar sein. Sie ist von jeder Person zu lesen und anzuwenden, die dieses Gerät bedient oder die Störungsbehebung am Gerät durchführt.  
Bewahren Sie diese Bedienungsanleitung auf und geben Sie diese mit dem Gerät an Nachbesitzer weiter.

## Urheberrecht

Diese Dokumentation ist urheberrechtlich geschützt.  
Jede Vervielfältigung, bzw. jeder Nachdruck, auch auszugsweise, sowie die Wiedergabe der Abbildungen, auch im veränderten Zustand ist nur mit schriftlicher Zustimmung des Herstellers gestattet.

## Warnhinweise

In der vorliegenden Bedienungsanleitung werden folgende Warnhinweise verwendet:

### **GEFAHR**

**Ein Warnhinweis dieser Gefahrenstufe kennzeichnet eine drohende gefährliche Situation.**

Falls die gefährliche Situation nicht vermieden wird, kann dies zum Tod oder zu schweren Verletzungen führen.

- ▶ Die Anweisungen in diesem Warnhinweis befolgen, um die Gefahr des Todes oder schwerer Verletzungen von Personen zu vermeiden.

### **WARNUNG**

**Ein Warnhinweis dieser Gefahrenstufe kennzeichnet eine mögliche gefährliche Situation.**

Falls die gefährliche Situation nicht vermieden wird, kann dies zu Verletzungen und/oder zu Sachschäden führen.

- ▶ Die Anweisungen in diesem Warnhinweis befolgen, um Verletzungen von Personen oder Sachschäden zu vermeiden.

### **ACHTUNG**

**Ein Warnhinweis dieser Gefahrenstufe kennzeichnet einen möglichen Sachschaden.**

Falls die Situation nicht vermieden wird, kann dies zu Sachschäden führen.

- ▶ Die Anweisungen in diesem Warnhinweis befolgen, um Sachschäden zu vermeiden.

### **HINWEIS**

- ▶ Ein Hinweis kennzeichnet zusätzliche Informationen, die den Umgang mit dem Gerät erleichtern.

## Bestimmungsgemäße Verwendung

Dieses Gerät ist nur zum Gebrauch in geschlossenen Räumen zum Anzeigen von Fotos bestimmt.

Eine andere oder darüber hinausgehende Benutzung gilt als nicht bestimmungsgemäß.

### **WARNUNG**

#### **Gefahr durch nicht bestimmungsgemäße Verwendung!**

Von dem Gerät können bei nicht bestimmungsgemäßer Verwendung und/oder andersartiger Nutzung Gefahren ausgehen.

- ▶ Das Gerät ausschließlich bestimmungsgemäß verwenden.
- ▶ Die in dieser Bedienungsanleitung beschriebenen Vorgehensweisen einhalten.

Ansprüche jeglicher Art wegen Schäden aus nicht bestimmungsgemäßer Verwendung sind ausgeschlossen.

Das Risiko trägt allein der Betreiber.

## Haftungsbeschränkung

Alle in dieser Bedienungsanleitung enthaltenen technischen Informationen, Daten und Hinweise für die Bedienung entsprechen dem letzten Stand bei Drucklegung und erfolgen unter Berücksichtigung unserer bisherigen Erfahrungen und Erkenntnisse nach bestem Wissen.

Aus den Angaben, Abbildungen und Beschreibungen in dieser Anleitung können keine Ansprüche hergeleitet werden.

Der Hersteller übernimmt keine Haftung für Schäden aufgrund von Nichtbeachtung der Anleitung, nicht bestimmungsgemäßer Verwendung, unsachgemäßen Reparaturen, unerlaubt vorgenommener Veränderungen oder Verwendung nicht zugelassener Ersatzteile.

### **ACHTUNG**

- ▶ Bedingt durch den Herstellungsprozess kann es zu sog. Pixelfehlern kommen. Diese äußern sich im allg. durch weiße oder schwarze Pixel, die während der Wiedergabe permanent aufleuchten. Im Rahmen von Fertigungstoleranzen sind max. 0,01% dieser Pixelfehler gemessen an der Gesamtgröße des Displays als Toleranz möglich und stellen keinen Produktfehler dar.

## Sicherheit

In diesem Kapitel erhalten Sie wichtige Sicherheitshinweise im Umgang mit dem Gerät.

Dieses Gerät entspricht den vorgeschriebenen Sicherheitsbestimmungen. Ein unsachgemäßer Gebrauch kann jedoch zu Personen- und Sachschäden führen.

### Grundlegende Sicherheitshinweise

Beachten Sie für einen sicheren Umgang mit dem Gerät die folgenden Sicherheitshinweise:

- Kontrollieren Sie das Gerät vor der Verwendung auf äußere sichtbare Schäden. Nehmen Sie ein beschädigtes Gerät nicht in Betrieb.
- Lassen Sie Reparaturen am Gerät nur von einem Fachmann durchführen. Durch unsachgemäße Reparaturen erlischt der Garantieanspruch.
- Defekte Bauteile dürfen nur gegen Original-Ersatzteile ausgetauscht werden. Nur bei diesen Teilen ist gewährleistet, dass sie die Sicherheitsanforderungen erfüllen werden.
- Trennen Sie bei auftretenden Störungen, bei Gewitter oder vor dem Reinigen des Gerätes den Netzadapter von der Stromversorgung.
- Schützen Sie das Gerät vor Feuchtigkeit und dem Eindringen von Flüssigkeiten bzw. Gegenständen. Bei Kontakt mit Flüssigkeit sofort den Netzadapter von der Stromversorgung trennen.
- Stellen Sie keine Gegenstände auf das Gerät.

### Gefahr durch elektrischen Strom

#### **GEFAHR**

##### **Lebensgefahr durch elektrischen Strom!**

##### **Beim Kontakt mit unter Spannung stehenden Leitungen oder Bauteilen besteht Lebensgefahr!**

Beachten Sie die folgenden Sicherheitshinweise um eine Gefährdung durch elektrischen Strom zu vermeiden:

- ▶ Verwenden Sie ausschließlich den im Lieferumfang enthaltenen Netzadapter, da das Gerät sonst beschädigt werden könnte.
- ▶ Nehmen Sie das Gerät nicht in Betrieb, wenn der Netzadapter, das Anschlusskabel oder der Stecker beschädigt sind.
- ▶ Öffnen Sie auf keinen Fall das Gehäuse des Gerätes oder des Netzadapters. Werden spannungsführende Anschlüsse berührt und der elektrische und mechanische Aufbau verändert, besteht Stromschlaggefahr.

## Aufbau und Funktion

### Digitaler Bilderrahmen (Rückansicht)

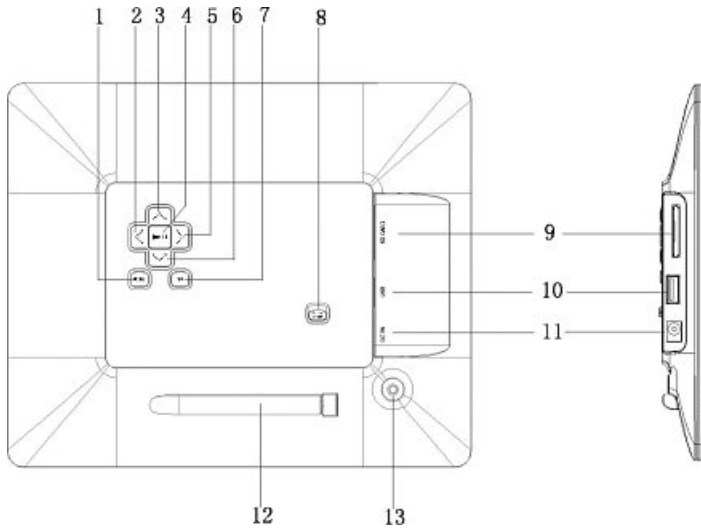

1. [M] Menü / OSD Menü öffnen
2. ► Nächstes Bild / Rechts
3. ▲ Aufwärts / Lautstärke +
4. ► Play/Pause/ENTER
5. ◀ Bild zurück / Links
6. ▼ Abwärts / Lautstärke -
7. ↵ Exit / Zurück
8. ON/OFF Schalter
9. SD/MMC/MS Kartenslot
10. USB HOST Anschluss Typ A
11. Anschlussbuchse für Netzadapter
12. Transporthalterung für Standfuß
13. Standfußaufnahme

## D Aufbau und Funktion

### Fernbedienung

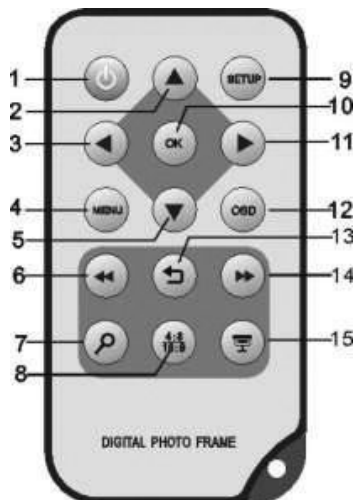

- |  |  |
|--|--|
| 1. ON/OFF  | 10 OK / Play / Pause / ENTER                         |
| 2. ▲ Aufwärts; Photo im Uhrzeigersinn drehen                         | 11 ► Rechts; Nächstes Photo betrachten               |
| 3. ◀ Links; Vorheriges Photo betrachten                              | 12 OSD; öffnen oder schließen der „Tool“ - Leiste    |
| 4. MENU; Zurück zum Hauptmenü  | 13 ↵ Return; Zurück zum vorhergehenden Menü          |
| 5. ▼ Abwärts; Photo gegen dem Uhrzeigersinn drehen                   | 14 ►► Nächste Seite im Miniaturbild-Modus betrachten |
| 6. ◀◀ Vorherige Seite im Miniaturbild-Modus betrachten               | 15 Slideshow starten                                 |
| 7. Zoom  |  |
| 8. 4:3/16:9; angezeigtes Photo manuell in das richtige Format setzen |  |
| 9. SETUP; Zurück zur System-einstellung                              |  |



## Fernbedienung

D

### Batterie einlegen

Zum Einlegen der Batterie bzw. für einen Batteriewechsel gehen Sie wie folgt vor:

- ◆ Ziehen Sie das Batteriefach aus der Fernbedienung, indem Sie die Verriegelung eindrücken und gleichzeitig das Batteriefach herausziehen.
- ◆ Entfernen Sie die verbrauchte Batterie und legen Sie eine neue Batterie vom Typ CR2025 (Knopfzelle) in das Batteriefach ein. Achten Sie darauf, die Batterie entsprechend ihrer Polarität einzulegen.
- ◆ Schieben Sie das Batteriefach wieder in die Fernbedienung.

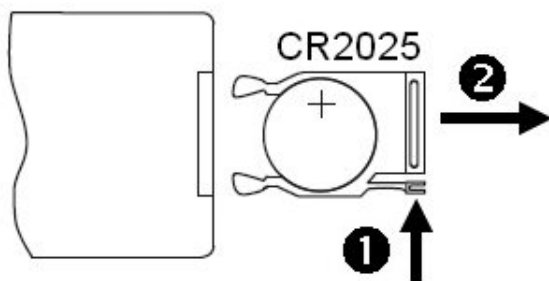

## Inbetriebnahme

### Sicherheitshinweise

#### **⚠ WARNUNG**

**Bei der Inbetriebnahme des Gerätes können Personen- und Sachschäden auftreten!**

Beachten Sie die folgenden Sicherheitshinweise um die Gefahren zu vermeiden.

- ▶ Verpackungsmaterialien dürfen /Ausfen nicht zum Spielen verwendet werden. Es besteht Erstickungsgefahr.
- ▶ Beachten Sie die Hinweise zu den Anforderungen an den Aufstellort sowie zum elektrischen Anschluss des Gerätes um Personen- und Sachschäden zu vermeiden.

### Lieferumfang und Transportinspektion

Das Gerät wird standardmäßig mit folgenden Komponenten geliefert:



- Digitaler Bilderrahmen
- Netzadapter
- Fernbedienung
- Bedienungsanleitung

#### **HINWEIS**

- ▶ Prüfen Sie die Lieferung auf Vollständigkeit und auf sichtbare Schäden. Melden Sie eine unvollständige oder beschädigte Lieferung umgehend Ihrem Lieferanten/Händler.

## Auspacken

Beim Auspacken des Gerätes gehen Sie wie folgt vor:

- ◆ Entnehmen Sie das Gerät aus dem Karton und entfernen Sie das Verpackungsmaterial.
- ◆ Entfernen Sie das Verpackungsmaterial des Zubehörs.
- ◆ Entfernen Sie die Schutzfolie am LCD-Farbbildschirm des Gerätes.

## Entsorgung der Verpackung

Die Verpackung schützt das Gerät vor Transportschäden. Die Verpackungsmaterialien sind nach umweltverträglichen und entsorgungstechnischen Gesichtspunkten ausgewählt und deshalb recyclebar.



Die Rückführung der Verpackung in den Materialkreislauf spart Rohstoffe und verringert das Abfallaufkommen. Entsorgen Sie nicht mehr benötigte Verpackungsmaterialien gemäß den örtlich geltenden Vorschriften.

### HINWEIS

- Heben Sie wenn möglich die Originalverpackung während der Garantiezeit des Gerätes auf, um das Gerät im Garantiefall ordnungsgemäß verpacken zu können.

## Anforderungen an den Aufstellort

Für einen sicheren und fehlerfreien Betrieb des Gerätes muss der Aufstellort folgende Voraussetzungen erfüllen:

- Stellen Sie das Gerät auf eine ebene, waagerechte Fläche.
- Stellen Sie das Gerät nicht in einer heißen, nassen oder sehr feuchten Umgebung auf.
- Das Gerät benötigt zum korrekten Betrieb eine ausreichende Luftzirkulation. Stellen Sie das Gerät während des Betriebes nicht auf weiche Oberflächen, Teppiche oder andere Materialien, die die Luftzirkulation behindern könnten.
- Die Steckdose muss leicht zugänglich sein, so dass der Netzadapter notfalls leicht abgezogen werden kann.

## D Elektrischer Anschluss

Für einen sicheren und fehlerfreien Betrieb des Gerätes sind beim elektrischen Anschluss folgende Hinweise zu beachten:

- Vergleichen Sie vor dem Anschließen des Gerätes die Anschlussdaten des Netzadapters (Spannung und Frequenz) auf dem Typenschild mit denen Ihres Elektronetzes. Diese Daten müssen übereinstimmen, damit keine Schäden am Gerät auftreten.
- Schützen Sie das Kabel vor heißen Oberflächen und scharfen Kanten.
- Achten Sie darauf, dass das Kabel nicht straff gespannt oder geknickt wird.

## Aufstellen und anschließen

Für eine dauerhafte Wiedergabe können Sie das Gerät auf eine ebene Oberfläche stellen.

- ◆ Stellen Sie das Gerät quer auf. Drehen Sie zuerst den Standfuß aus der Transporthalterung. Danach in die dafür vorgesehene Standfußaufnahme

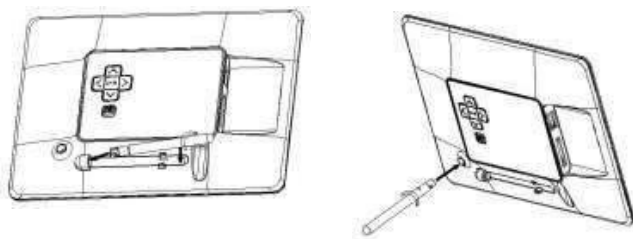

### ACHTUNG

**Das Gerät kann durch umkippen oder herunterfallen beschädigt werden!**

- ▶ Stellen Sie sicher, dass das Gerät kippstabil steht.
- ◆ Schließen Sie das Anschlusskabel an der Anschlussbuchse des Gerätes an und stecken Sie den Netzadapter in eine Steckdose.

### HINWEIS

- ▶ Verwenden Sie nur den mitgelieferten Netzadapter.

## Die Menüführung

Das Gerät ist mit einer benutzerfreundlichen Menüführung ausgestattet. Die Menüführung wird am Bildschirm eingeblendet.

- ◆ Folgende Speichermedien können gelesen werden:
  - SD/SDHC - Karten
  - MMC-Karten
  - Memory-Sticks
  - USB Speichermedien
- ◆ Schalten Sie das Gerät ein, indem Sie den ON/OFF (Ein/Aus) Schalter betätigen.

### **HINWEIS**

- ▶ Bei erstmaliger Inbetriebnahme startet das Gerät mit der Sprachauswahl, wählen Sie dort ihre gewünschte Bediensprache

Das Gerät startet automatisch immer mit dem Setup. Um in das Setupmenü zu gelangen, drücken Sie nun die „Enter / Play“ – Taste [▶] auf dem Gerät oder Taste [SETUP] – Taste auf ihrer Fernbedienung.

### **HINWEIS**

- ▶ Der aktuell ausgewählte Modus (Setup / Speicherkarte / USB) ist immer deutlich und in Blau gekennzeichnet.

Sie rufen das Hauptmenü mit der [MENÜ]-Taste auf. Im Menü bewegen Sie sich mit den [◀][▶]-Tasten und wählen die gewünschte Funktion.

Wenn Sie Ihre Wahl mit der [Enter]-Taste bestätigen, erscheint ein entsprechendes Untermenü. Hier bewegen Sie sich mit den [▲] oder [▼]-Tasten und wählen die gewünschte Zeile. Die gewählte Zeile ist farblich markiert.

Bestätigen Sie Ihre Wahl mit der [Enter]-Taste. Meist erscheint dann ein weiteres Menü, in dem Sie sich mit den [◀][▶][▲][▼] -Tasten bewegen und die gewünschte Einstellung wählen.

Mit der [Return] - Taste [↵] verlassen Sie die aktuelle Menüebene.

Zur Orientierung siehe auch die Menüstruktur im Anhang

Sie können das Gerät mit den Tasten auf der Rückseite oder der im Lieferumfang enthaltenen Fernbedienung steuern.

## D Systemeinstellungen

Das Gerät startet automatisch immer mit dem Setup. Um in das Setupmenü zu gelangen, drücken Sie nun die „Enter / Play“ – Taste [▶] auf dem Gerät oder der Fernbedienung.

Folgende Menüpunkte stehen zur Verfügung:

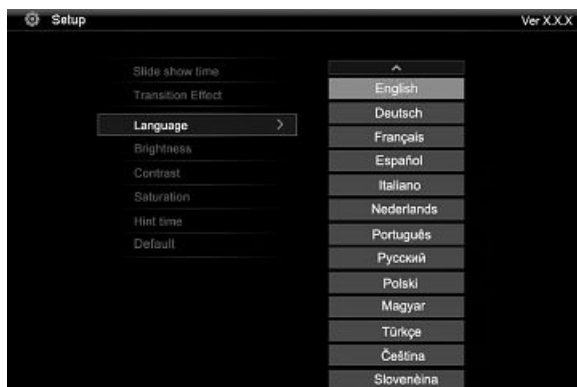

Anzeigedauer	Wählen Sie das Zeitintervall indem die Bilder Wechseln sollen. Max. 15 Min. möglich.
Bildübergänge	Wählen Sie zwischen Zufall (hier werden 9 verschiedene Übergangseffekte dargestellt) und Aus für keinen Bildübergang
Sprache	Wählen Sie ihre gewünschte Menü / Bediensprache aus
Helligkeit	
Kontrast	
Sättigung	
Zeit Info Leiste	Wählen Sie das Zeitintervall indem die Informationsleiste angezeigt werden soll. Max. 20 Sek. möglich.
Werkseinstellung	Funktionsmenü zum Zurücksetzen auf den Werkzustand

## Funktionen

### Bild vom Speichermedium bearbeiten / löschen

Das Gerät besitzt die Möglichkeit, während der Slideshow, Bilder von einem Speichermedium zu löschen oder zu bearbeiten. Gehen Sie wie folgt vor

- ◆ Stecken Sie ein Speichermedium in das Gerät. Das Gerät startet automatisch mit dem Abspielen der Bilder vom Speichermedium.
- ◆ Drücken Sie nun die [MENÜ] – Taste [M] auf ihrem Gerät oder die [OSD] – Taste auf der Fernbedienung. Es erscheint nun die „Tool“ – Leiste am unteren Bildrand

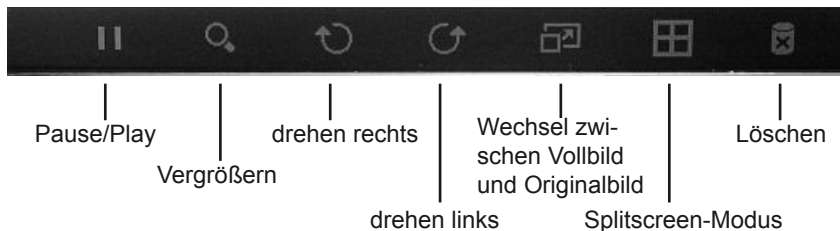

- ◆ Um die „Tool“ – Leiste wieder zu verlassen, drücken Sie [MENÜ] – Taste oder die [OSD] – Taste auf ihrer Fernbedienung.

#### HINWEIS

- ▶ Die „Tool“ – Leiste verschwindet automatisch nach ca. 10 Sekunden wieder.

#### ⚠ WARNUNG

- ▶ Ist eine Datei / Bild gelöscht, kann dies nicht mehr rückgängig gemacht werden!

## Informationsleiste

Das Gerät besitzt eine hilfreiche Informationsleiste, die am Anfang einer Dia – Show startet.

[▶] :Play/pause [M] :Show tool bar [^][v] :Rotate [<][>]:Previous/Next

Pause/Play

„Tool“ Leiste anzeigen

Bild drehen

Bild wechseln  
(letztes/nächstes)

### HINWEIS

► Die Anzeigedauer lässt sich im „Setupmenü“ einstellen

## Miniaturbild – Modus

Im Photo-Modus, können Sie Bilder vom Speichermedium auf dem Bildschirm als Miniaturbild (Thumbnails) angezeigt werden. Bis zu 15 Fotos können gleichzeitig angezeigt werden.

1. Schalten Sie das Gerät ein und legen Sie ein Speichermedium ein.
2. Das Gerät startet immer automatisch mit der Photo – Slideshow.
3. Drücken Sie nun die Exit – Taste  $\leftarrow$  Der Miniaturbild – Modus erscheint
4. Nun können Sie mit den Navigationstasten [◀][▶][^][v] zu Ihrem gewünschten Bild navigieren.
5. Um das gesuchte Bild anzuzeigen, drücken Sie nun die Play – Taste [▶].





## Splitscreen – Modus

Im Photo-Modus ist es Ihnen auch möglich ihre Photos als Splitscreen ablaufen zu lassen, gehen Sie wie folgt vor:

1. Schalten Sie das Gerät ein und legen Sie ein Speichermedium ein.
2. Das Gerät startet immer automatisch mit der Photo-Slideshow.
3. Drücken Sie nun die „OSD“-Taste auf ihrer Fernbedienung.
4. Es erscheint nun die „Tool“-Leiste, fahren Sie nun mit den [◀][▶]-Tasten auf das Splitscreen Symbol , nun startet der Splitscreen Modus.



5. Um den Splitscreen Modus wieder zu verlassen, drücken Sie erneut die „OSD“-Taste auf ihrer Fernbedienung um in die „Tool“-Leiste zu gelangen und anschließend das Photo Slideshow Symbol . Nun spielt das Gerät wieder einzeln die Bilder ab.

## Reinigung und Pflege

In diesem Kapitel erhalten Sie wichtige Hinweise zur Reinigung und Pflege des Gerätes.

### Sicherheitshinweise

#### ACHTUNG

##### **Beschädigung des Gerätes durch Feuchtigkeit!**

- ▶ Stellen Sie sicher, dass bei der Reinigung keine Feuchtigkeit in das Gerät eindringt, um eine irreparable Beschädigung des Gerätes zu vermeiden.

### Reinigung

Das Display des Gerätes befindet sich hinter einem Schutzglas.

- Reinigen Sie das Display nur mit einem trocken, weichen Tuch.
- Üben Sie beim Reinigen keinen Druck auf die Bildschirmfläche aus.
- Verwenden Sie zur Reinigung keine Lösungsmittel- oder alkoholhaltigen Reiniger um die Oberfläche nicht zu beschädigen.

#### HINWEIS

- ▶ Zur schonenden Reinigung und Pflege des Displays empfehlen wir Ihnen ein Microfaser-Reinigungstuch. Dieses ist einzeln oder auch im Set mit einem Reinigungs-Gel bei Hama (Art.-Nr.: 51076/51077) erhältlich.
- Reinigen Sie den Rest des Gerätes mit einem trocken Tuch. Bei starker Verschmutzung kann das Tuch ein wenig angefeuchtet werden.

## Fehlerbehebung

In diesem Kapitel erhalten Sie wichtige Hinweise zur Störungslokalisierung und Störungsbehebung. Beachten Sie die Hinweise um Gefahren und Beschädigungen zu vermeiden.

### Sicherheitshinweise

#### **WARNUNG**

Beachten Sie die folgenden Sicherheitshinweise um Gefahren und Sachschäden zu vermeiden:

- ▶ Reparaturen an Elektrogeräten dürfen nur von Fachleuten durchgeführt werden, die vom Hersteller geschult sind. Durch unsachgemäße Reparaturen können erhebliche Gefahren für den Benutzer und Schäden am Gerät entstehen.

### Fehlerursachen und -behebung

Die nachfolgende Tabelle hilft bei der Lokalisierung und Behebung kleinerer Störungen:

	Fehler	Mögliche Ursache	Behebung
<b>Allgemein</b>	Keine Anzeige auf dem Display	Gerät ist ausgeschaltet	Schalten Sie das Gerät ein.
		Netzadapter nicht korrekt angeschlossen	Stellen Sie sicher, dass der Netzadapter in der Steckdose steckt und am Gerät angeschlossen ist.
		Steckdose liefert keine Spannung	Überprüfen Sie die Haussicherungen.
		Gerät defekt	Benachrichtigen Sie den Kundendienst.

	Fehler	Mögliche Ursache	Behebung
DPF	Kein Bild wird angezeigt	Kein Speichermedium eingesteckt ist	Stecken Sie ein Speichermedium ein.
		Speichermedium enthält keine Daten	Überprüfen Sie Ihr Speichermedium.
	Manche Bilder laden sich schneller als andere	Bei hochauflösenden Bildern ist die Ladezeit länger	Nehmen Sie Bilder mit geringerer Auflösung. Das Gerät unterstützt nur eine max. Auflösung 8000 x 8000 Pixel

## Lagerung

Sollten Sie das Gerät längere Zeit nicht benutzen, schalten Sie das Gerät aus, trennen Sie es von der Stromversorgung und lagern Sie es an einem sauberen, trockenen Ort ohne direkte Sonneneinstrahlung.

## Entsorgung

### Gerät entsorgen



**Werfen Sie das Gerät keinesfalls in den normalen Hausmüll. Dieses Produkt unterliegt der europäischen Richtlinie 2002/96/EC-WEEE (Waste Electrical and Electronic Equipment).**

Entsorgen Sie das Gerät über einen zugelassenen Entsorgungsbetrieb oder über Ihre kommunale Entsorgungseinrichtung. Beachten Sie die aktuell geltenden Vorschriften. Setzen Sie sich im Zweifelsfall mit Ihrer Entsorgungseinrichtung in Verbindung.

### Batterien entsorgen



Batterien dürfen nicht im Hausmüll entsorgt werden. Jeder Verbraucher ist gesetzlich verpflichtet, Batterien/Akkus bei einer Sammelstelle seiner Gemeinde/seines Stadtteils oder im Handel abzugeben. Diese Verpflichtung dient dazu, dass Batterien/Akkus einer umweltschonenden Entsorgung zugeführt werden können. Geben Sie Batterien nur im entladenen Zustand zurück.

# Anhang

## Technische Daten

<b>Allgemein</b>	
Stromversorgung Eingang	100-240 V AC / 50/60 Hz / 0,3 A Max
Stromversorgung Ausgang	5 V DC / 2,0 A
Leistungsaufnahme	< 5,0 W
Abmessungen (L x B x H)	265,5 x 215 x 22,5 mm (ohne Standfuß)
Gewicht	ca. 638 g
Empfohlene Geräteumgebung	0°C - 30°C (32 - 85 F)
Relative Luftfeuchtigkeit	40 - 64 % [nicht kondensierend]
<b>Bildschirm</b>	
Display	25,4 cm (=10.0")
Auflösung	1024 x 768 (RGB)
Kontrast	400 : 1
Format	4:3
max. Helligkeit	max. 200 cd/m <sup>2</sup>
<b>Fernbedienung</b>	
Batterie Knopfzelle (CR 2025)	3 V
<b>Kompatible Speichermedien</b>	
SD/SDHC/MMC/MS und USB 2.0	
<b>Unterstützte Dateiformate</b>	
JPEG	

## Menüstruktur des DPF



## Supportinformationen

Bei defekten Produkten wenden Sie sich bitte an Ihren Händler oder der Hama Produktberatung:

### **Support Hotline – Hama Produktberatung (Deutsch / Englisch):**

Tel. +49 (0) 9091 / 502 – 115

Fax. +49 (0) 9091 / 502 – 272

e-mail: <mailto:produktberatung@hama.de>

Weiter Produktinformationen finden Sie im Internet unter [www.hama.com](http://www.hama.com)



## Contents

GB

### Introduction .....25

Preface.....	25
About these operating instructions.....	25
Copyright.....	25
Warnings.....	26
Proper use.....	27
Limitation of liability.....	27

### Safety.....28

Basic safety instructions.....	28
Danger due to electrical current.....	28

### Design and functionality...29

Digital picture frame (rear view).....	29
Remote control.....	30

### Getting started .....32

Safety instructions.....	32
Extent of delivery and delivery inspection.....	32
Unpacking the device.....	33
Disposal of packaging materials.....	33
Requirements for the installation location.....	33
Electrical connection.....	34
Installation and connections.....	34

### Operation .....35

Using the menu.....	35
System settings.....	36

### Functions.....37

Edit/delete pictures from the storage medium Edit/delete ..	37
Information bar.....	38
Thumbnail mode.....	38
Split screen mode.....	39

### Cleaning and care .....40

Safety instructions.....	40
Cleaning.....	40

### Troubleshooting.....41

Safety instructions.....	41
Causes of errors and error rectification.....	41

### Storage .....42

### Disposal.....42

Device disposal.....	42
----------------------	----

### Appendix.....43

Technical specifications.....	43
Menu structure for the DPF ..	44
Support hotline.....	44



# Introduction

## Preface

Dear customer,

By purchasing this **Hama** digital picture frame, you have chosen a quality product which conforms to state-of-the-art development standards in technology and functionality.

Read the following information carefully in order to familiarise yourself with the device and its full range of functions.

We hope you enjoy this device for many years to come.

## About these operating instructions

These operating instructions are an integral part of the digital picture frame (hereinafter referred to as the “device”), and provide important information on the intended use, safety, connection and operation of the device.

The operating instructions must be kept near the device at all times. They must be read and adhered to by all persons responsible for operating the device or troubleshooting.

Keep these instructions in a safe place and pass them on to subsequent users or owners together with the device.

## Copyright

This documentation is protected by copyright.

It may not be reprinted or reproduced (including illustrations) in whole or in part without prior written consent from the manufacturer. This also applies after changes to the documentation.

## Warnings

The following warnings are used in these operating instructions:

### **DANGER**

**A warning of this type indicates the immediate threat of a dangerous situation.**

Death or serious injuries can result if this situation is not avoided.

- ▶ Follow the information in this warning to prevent death or serious personal injury.

### **WARNING**

**A warning of this type indicates the possibility of a dangerous situation.**

Injuries and/or material damage can result if this situation is not avoided.

- ▶ Follow the information in this warning to prevent personal injury or material damage.

### **CAUTION**

**A warning of this type indicates the possibility of material damage.**

Material damage can result if this situation is not avoided.

- ▶ Observe the information in this warning to prevent material damage.

### **NOTE**

- ▶ A note indicates additional useful information for handling the device.

## Intended use

This device is only intended for indoor use to display photos.

Other uses or uses that go beyond this use are considered unintended.

### **WARNING**

#### **Danger caused by unintended use**

Danger may result from unintended or other use of the device.

- ▶ Only use the device as intended.
- ▶ Adhere to the procedures described in these operating instructions.

All claims made as a result of damage caused by unintended use are excluded.

The operator alone bears the risk resulting from unintended use.

## Limitation of liability

All technical information, data and instructions contained in these operating instructions were current at the time of printing and written to the best of our knowledge based on previous experiences and findings.

Therefore, no claims can be derived from the specifications, illustrations and descriptions contained in these instructions.

The manufacturer accepts no liability for damages caused by failure to observe these instructions, improper use or repairs, unauthorised device modifications or the use of non-approved spare parts.

### **CAUTION**

- ▶ Pixel defects can occur due to the manufacturing process. These manifest themselves as white or black pixels that permanently light up during playback. Within the context of production tolerances, a maximum of 0.01% of these pixel defects measured against the total size of the screen are permitted as a tolerance and are not considered a product defect.

## Safety

GB

This chapter contains important safety instructions for handling the device.

This device complies with the applicable safety regulations. However, improper use can lead to personal injury or material damage.

### Basic safety instructions

Observe the following safety instructions to ensure safe handling of the device:

- Visually inspect the device before using it to make sure that there is no external damage. Do not operate the device if it is damaged.
- Only have the device repaired by specialists. Improper repair work invalidates any warranty claims.
- Faulty components may be replaced with original spare parts only. Only original spare parts can guarantee that applicable safety requirements are adhered to.
- Disconnect the power supply adapter before cleaning the device, during thunderstorms, and in the event of malfunctions.
- Keep the device away from moisture and protect it from being penetrated by liquids or objects. Disconnect the power supply adapter immediately if the device comes into contact with liquids.
- Do not place any objects on top of the device.

### Danger due to electrical current

#### DANGER

##### **Danger of death due to electrical current**

**Coming into contact with live electrical lines or components can be fatal.**

Adhere to the following safety instructions to avoid dangers associated with electrical current:

- ▶ Only use the included power supply adapter, since otherwise the device may be damaged.
- ▶ Do not operate the device when the power supply adapter, connection cable or plug is damaged.
- ▶ Do not open the housing on the device or on the power supply adapter under any circumstances. There is a risk of electric shock when coming into contact with live connections or if the electronic or mechanical layout of the device is altered.

## Design and functionality

### Digital picture frame (rear view)

GB

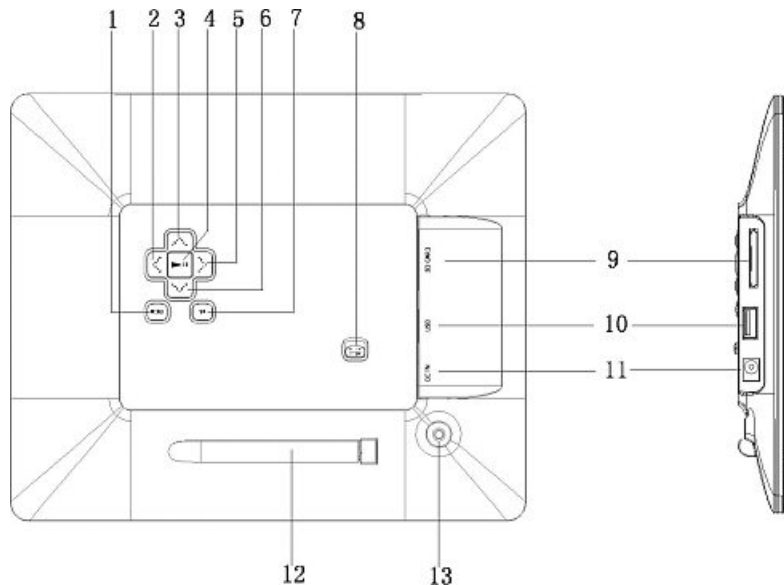

1. [M] Open menu / OSD menu
2. > Next image / Right
3. ▲ Up / Volume +
4. ► Play/Pause/ENTER
5. < Previous image / Left
6. ▼ Down / Volume -
7. ↵ Exit / Back
8. On/Off switch
9. SD/MMC/MS card slot
10. USB HOST type A connection
11. Socket for power supply adapter
12. Transport bracket for base
13. Base support

## Design and functionality

GB

### Remote control

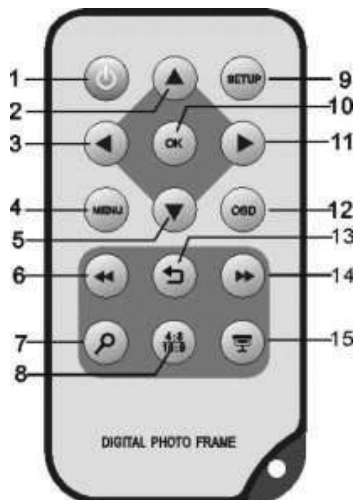

1. ON/OFF
2. ▲ Up: Rotate photo clockwise
3. ◀ Left: View previous photo
4. MENU: Return to the main menu
5. ▼ Down: Rotate photo anticlockwise
6. ◀◀ View the previous page in thumbnail mode
7. Zoom
8. 4:3/16:9: Set the displayed photo to the correct format manually
9. SETUP: Return to system settings
10. OK: Play/Pause/ENTER/
11. ▶ Right; View next photo
12. OSD: Open or close the toolbar
13. ↶ Return: Return to the previous menu
14. ▶▶ View the next page in thumbnail mode
15. Start slide show

## Remote control

### Inserting the battery

To insert/replace the battery, proceed as follows:

- ◆ Remove the battery compartment from the remote control by pressing in the locking mechanism while simultaneously pulling out the battery compartment.
- ◆ Remove the used battery and insert a new battery of type CR2025 (button cell) in the battery compartment. Be sure to install the battery according to the correct polarity.
- ◆ Slide the battery compartment back into the remote control.

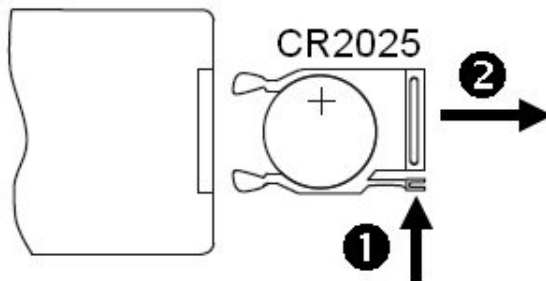

## Getting started

GB

### Safety instructions

#### **⚠ WARNING**

**Personal injury and material damage may occur when using the device for the first time.**

Observe the following safety instructions to avoid these dangers.

- ▶ Packaging materials may not be used as toys. There is a risk of suffocation.
- ▶ Follow the instructions for positioning the device and making the electrical connections to prevent personal injury and material damage.

### Extent of delivery and delivery inspection

The device includes the following components as standard:



- Digital picture frame
- Power supply adapter
- Remote control
- Operating instructions

#### **NOTE**

- ▶ Check the delivery for completeness and visible damage. Inform your supplier/dealer in the event of incomplete or damaged deliveries.



## Unpacking

When unpacking the device, proceed as follows:

- ◆ Take the device out of the box and remove the packaging material.
- ◆ Remove the packaging material for the accessories.
- ◆ Remove the protection foil on the LCD colour screen of the device.

## Disposal of packaging materials

The packaging protects the device from damage during transportation. The packaging materials have been selected according to environmental and disposal factors and can therefore be recycled.

Recycling packaging saves raw materials and reduces the volume of waste. Dispose of packaging materials that are no longer needed according to locally applicable regulations.

### **NOTE**

- ▶ If possible, retain the original packaging for the duration of the warranty period so that you can pack the device properly in the event of warranty claims.

## Positioning requirements

The device must be positioned according to the following requirements in order to ensure safe and error-free operation:

- Place the device on a flat, level surface.
- Do not place the device in a hot, wet, or very humid environment.
- The device requires adequate air circulation in order to function properly. During operation, do not place the device on soft surfaces, carpets, or other materials that might block air circulation.
- The socket must be easily accessible so that it is easy to disconnect the power supply adapter in case of an emergency.

## Electrical connection

GB

The electrical connections must be made according to the following instructions in order to ensure safe and error-free operation:

- Before you connect the device, compare the connection data for the power supply adapter (voltage and frequency) on the type plate with that of your mains power supply. This data must match to avoid damage to the device.
- Keep the cable away from hot surfaces and sharp edges.
- Make sure not to bend the cable or pull it too tightly.

## Installation and connections

For continuous playback, the device can be placed on a flat surface.

- ◆ Insert the stand into the device.

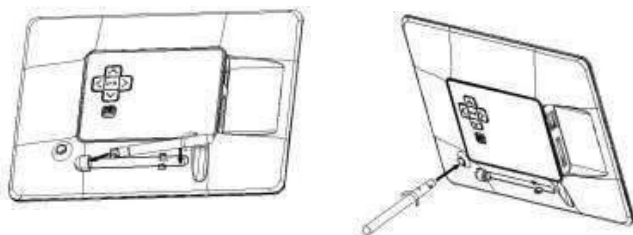

### CAUTION

**The device can be damaged if it tips over or falls down.**

- ▶ Make sure that the device cannot tip over.

- ◆ Connect the connection cable to the socket on the device and plug in the power supply adapter.

### NOTE

- ▶ Only use the enclosed power supply adapter.

# Operation

## Using the menu

The device is equipped with a user-friendly menu. The menu appears on the screen.

- ◆ The following types of storage media can be read:
  - SD/SDHC cards
  - MMC cards
  - Memory sticks
  - USB storage media
- ◆ Switch on the device by pressing the ON/OFF switch

The device always starts automatically with the setup. To enter the setup menu press the “Enter/Play” button  on the device or the SETUP button on your remote control.

### NOTE

- ▶ The currently selected mode (setup/memory card/USB) is always highlighted clearly in blue.

Open the main menu using the “MENU” button. In the menu, use the “◀▶” buttons to move around, and select the desired function.

When you confirm your selection by pressing “ENTER”, a corresponding submenu appears. Again, use the “▲” or the “▼” button to move around, and select the desired line. The selected line is highlighted in colour.

Confirm your selection using the “ENTER” button. Usually, an additional menu will then appear, in which you move around using the “◀▶▼▲” buttons to select the desired setting.

Press the „Return“ button to exit the current menu level.

For orientation purposes, the menu structure is also included in the Appendix.

You can control the device using the buttons on the rear or with the included remote control.

## System settings

GB

The device always starts automatically with the setup. To enter the setup menu press the „Enter/Play“ button u on the device or on the remote control.

The following menu items are available:

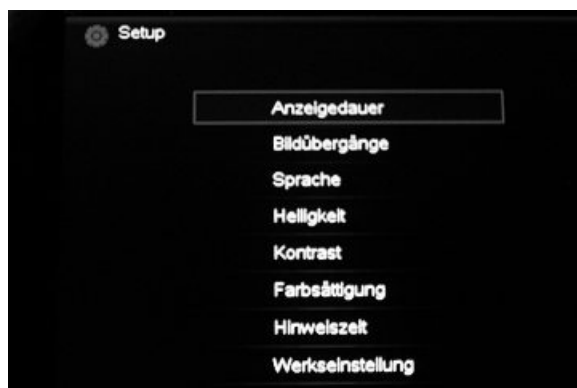

Display duration	Select the time interval at which the images should change. Max. 15 min. possible
Image transition	Choose from "Random" (9 different transition effects are displayed) and "Off" for no image transition.
Language	Select the desired language menu/operating language.
Brightness	
Contrast	
Saturation	
Time info bar	Select the time interval for which the information bar should be displayed. Max. 20 sec. possible
Factory setting	Function menu to reset to factory settings.

## Functions

### Editing/deleting the photo from the storage device

The device also allows you to edit or delete photos from a storage medium during the slide show. Proceed as follows:

- ◆ Insert a storage medium into the device. The device always starts by displaying the images automatically from the storage medium.
- ◆ Press the “Menu” button [M] on your device or the [OSD] button on the remote control. The toolbar appears at the bottom of the picture

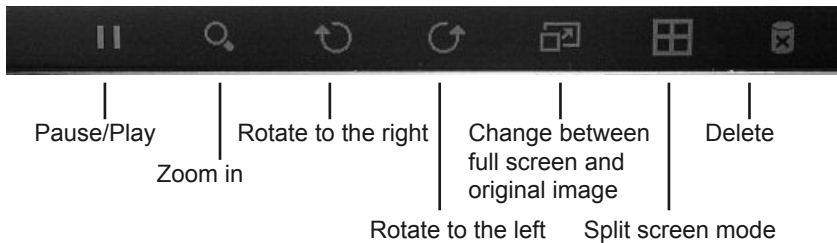

- ◆ To leave the toolbar again, press the
- ◆ [MENU] button or the [OSD] button on your remote control.

#### NOTE

- ▶ The toolbar disappears automatically after approx. 10 seconds.

#### WARNING

- ▶ Once a file/picture has been deleted, this action cannot be undone.

## Information bar

The device has a helpful information bar, which opens up at the start of a slide show.

GB

[▶] : Play/pause    [M] : Show tool bar    [^] [v] : Rotate    [◀] [▶] : Previous/Next

Pause/Play

Display the toolbar

Rotate image

Change image  
(last/next)

### NOTE

► The display time can be set in the setup menu

## Thumbnail mode

In the photo mode you can display images from the storage medium on the screen as thumbnails. Up to 15 photos can be displayed at the same time.

1. Switch on the device and insert a storage medium.
2. The device always starts automatically with the photo slide show.
3. Press the Exit button 8. The thumbnail mode appears
4. Now you are able to navigate to the desired image using the navigation buttons [◀][▶][^][v].

Press the play button [▶] to view the selected image.



## Split screen mode

To run through all your photos in Photo mode, proceed as follows:

1. Switch on the device and insert a storage medium.
2. The device always starts automatically with the photo slide show.
3. Press the “OSD” button on your remote control.
4. The “Tool” bar appears. Use the [◀][▶] buttons to move onto the split screen symbol  to start split screen mode.

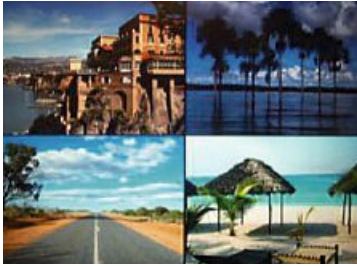

5. To leave split screen mode, press the “OSD” button on your remote control again to access the “Tool” bar and then the photo slideshow symbol . The device now displays the pictures individually again.

## Cleaning and care

GB

This chapter contains important information for the cleaning and care of the device.

### Safety instructions

#### CAUTION

##### **Moisture can damage the device.**

- ▶ To prevent irreparable damage, make sure that no moisture gets into the device when you clean it.

### Cleaning

The display on your device is located behind protective glass.

- Only clean the display with a dry, soft cloth.
- Do not apply pressure to the screen surface when you clean the device.
- To keep from damaging the surface, do not use solvents or alcohol-based cleaners to clean the device.

#### NOTE

- ▶ For gentle cleaning and care of the display, we recommend that you use a microfibre cleaning cloth. This is available from Hama (item no. 51076/51077), individually or together with a cleaning gel as part of a set.
- Clean the rest of the device with a dry cloth. You can lightly dampen the cloth if the device is very dirty.



## Troubleshooting

This chapter contains important information for localising and rectifying errors. Observe the information to avoid dangers and material damage.

### Safety instructions

#### WARNING

Observe the following safety instructions to avoid safety risks and material damage:

- ▶ Repairs to electrical devices may only be carried out by specialists who have been trained by the manufacturer. Improper repairs can result in significant danger to the operator and damage to the device.

### Causes of errors and error rectification

The following table can be used to localise and rectify minor errors with the device:

	Error	Possible cause	Solution
General information	Display is blank	Device is switched off	Switch on the device.
		Power supply adapter not connected correctly	Ensure that the power supply adapter is plugged in and connected to the device.
		No mains power	Check your fuse box.
		Device is faulty	Inform our customer service department.

	Error	Possible cause	Solution
DPF	No photo appears	No storage medium is inserted	Insert a storage medium.
		The storage medium does not contain data	Check your storage medium.
	Some images load up quicker than others	The loading time is longer for high resolution images	Use a lower resolution for your images. The device supports a max. resolution of 8000 x 8000 pixels

## Storage

If you are not going to use the device for an extended period of time, switch off the device, disconnect it from power, and store it in a clean, dry place that is away from direct sunlight.

## Disposal

### Device disposal



**Do not dispose of the device with household waste. This product is subject to the European 2002/96/EC Waste Electrical and Electronic Equipment (WEEE) directive.**

Dispose of the device at an approved waste disposal company or at your local waste disposal facility. Observe all applicable regulations. In case of doubt, contact your waste disposal facility.

### Battery disposal



Batteries must not be disposed of with household waste. Consumers are obliged by law to return batteries to the public collection points set up for this purpose. This legal obligation ensures that batteries are disposed of in an environmentally-friendly fashion. Only return discharged batteries.

# Appendix

## Technical specifications

<b>General information</b>	
Power supply input	100-240 V AC / 50/60 Hz / 0,3 A Max
Power supply output	5 V DC / 2,0 A
Power consumption	< 5,0 W
Dimensions (L x W x H)	265.5 x 215 x 22.5 mm (without the base)
Weight	approx. 638 g
Recommended ambient temperature for device	0 to 30°C (32 to 85°F)
Relative humidity	40 to 64% (non-condensing)
<b>Screen</b>	
Display	25,4 cm (=10.0")
Resolution	1024 x 768 (RGB)
Contrast	400 : 1
Format	4:3
Max. brightness	Max. 200 cd/m <sup>2</sup>
<b>Remote control</b>	
Button cell battery (CR 2025)	3 V
<b>Compatible storage media</b>	
SD/SDHC/MMC/MS and USB 2.0	
<b>Supported file formats</b>	
JPEG	

## Menu structure for the DPF

GB

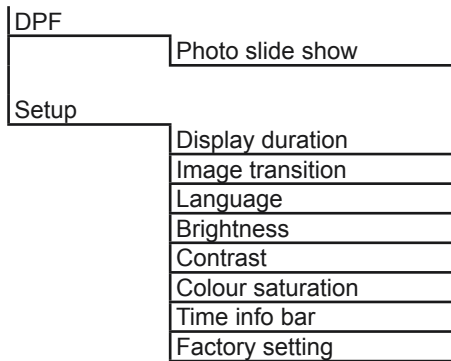

## Support information

Contact your dealer or Hama Product Consulting if you have a faulty product:

### **Support hotline – Hama Product Consulting (German/English):**

Phone: +49 (0) 9091/502-115

Fax: +49 (0) 9091 / 502 – 272

Email: <mailto:produktberatung@hama.de>

For more product information see [www.hama.com](http://www.hama.com).



## Sommaire

### **Introduction . . . . . 47**

Avant-propos . . . . .	47
Informations concernant ce mode d'emploi . . . . .	47
Droits d'auteur . . . . .	47
Avertissements. . . . .	48
Utilisation conforme . . . . .	49
Limitation de responsabilité . . . . .	49

### **Sécurité . . . . . 50**

Consignes de sécurité de base . . . . .	50
Danger en raison du courant électrique . . . . .	50

### **Structure et fonctionnement . 51**

Cadre photo numérique (vue arrière) . . . . .	51
Télécommande . . . . .	52
Insertion des piles . . . . .	52

### **Mise en service. . . . . 54**

Consignes de sécurité . . . . .	54
Contenu de la livraison et inspection du transport. . . . .	54
Déballage de l'appareil. . . . .	55
Élimination de l'emballage . . . . .	55
Exigences concernant le lieu d'installation. . . . .	55
Branchement électrique . . . . .	56
Mise en place et raccordement. . . . .	56

### **Commande et utilisation . . . 57**

Gestion du menu . . . . .	57
Paramètres du système . . . . .	58

### **Fonctions . . . . . 59**

Édition/Effacement de photo du support d'enregistrement . . . . .	59
Barre d'information. . . . .	60
Mode vignette. . . . .	60
Mode écran divisé . . . . .	61

### **Nettoyage et entretien . . . . 62**

Consignes de sécurité . . . . .	62
Nettoyage. . . . .	62

### **Élimination des pannes . . . 63**

Consignes de sécurité . . . . .	63
Causes et élimination des pannes . . . . .	63

### **Entreposage . . . . . 64**

### **Recyclage . . . . . 64**

Recyclage de l'appareil . . . . .	64
-----------------------------------	----

### **Annexe . . . . . 65**

Caractéristiques techniques. . . . .	65
Structure du menu de DPF . . . . .	66
Assistance téléphonique . . . . .	66

# Introduction

## Préface

Chère cliente, cher client,

Avec l'achat de ce cadre photo numérique vous avez choisi un produit de qualité de Hama, qui correspond à la norme de développement la plus récente, en ce qui concerne la technologie et la fonctionnalité.

Veuillez lire les informations contenues dans cette notice afin que vous puissiez vous familiariser rapidement avec cet appareil et utiliser toutes ses fonctions.

Nous vous souhaitons beaucoup de plaisir lors de l'utilisation.

F

## Informations sur cette notice d'utilisation

Cette notice d'utilisation fait partie intégrante du cadre photo numérique (ensuite désigné par l'appareil) et vous donne des indications importantes sur l'utilisation conformément à son application, sur la sécurité, sur le branchement ainsi que sur la manipulation de l'appareil.

Ce mode d'emploi doit toujours être près de l'appareil. Chaque personne qui utilise cet appareil ou qui remédie aux dérangements doit la lire et s'en servir.

Veuillez conserver cette notice d'utilisation et la donner avec l'appareil au prochain propriétaire..

## Droits d'auteur

Cette documentation est protégée par le droit d'auteur.

Chaque reproduction ou chaque réimpression, même un extrait ainsi que la reproduction des illustrations, également dans un état modifié est uniquement permis avec le consentement écrit du fabricant.

## Mises en garde

Dans cette notice d'utilisation, les avertissements suivants sont utilisés :

### DANGER

**Une mise en garde de ce niveau de danger caractérise une situation dangereuse et menaçante.**

Au cas où cette situation dangereuse n'est pas évitée, cela peut conduire à la mort ou à des blessures graves.

- ▶ Respecter les instructions de cet avertissement afin d'éviter le danger de mort ou de graves blessures de personnes

### AVERTISSEMENT

**Une mise en garde de ce niveau de danger caractérise une possible situation dangereuse.**

Au cas où la situation dangereuse n'est pas évitée, cela peut conduire à des blessures et/ou à des dommages matériels.

- ▶ Respecter les instructions de cet avertissement afin d'éviter des blessures de personnes ou des dommages matériels.

### ATTENTION

**Une mise en garde de ce niveau de danger caractérise un possible dommage matériel.**

Au cas où la situation dangereuse n'est pas évitée, cela peut conduire à des dommages matériels

- ▶ Respecter les instructions de cet avertissement afin d'éviter des dommages matériels.

### REMARQUE

- ▶ Une remarque contient des informations supplémentaires qui facilitent la manipulation de l'appareil.



## Utilisation conforme à l'application

Cet appareil est destiné exclusivement à une utilisation à l'intérieur pour présenter des photos.

Toute autre utilisation est considérée comme non conforme.

### AVERTISSEMENT

#### **Danger en cas d'utilisation non conforme !**

L'appareil est susceptible de provoquer des situations dangereuses en cas d'utilisation non conforme et/ou divergente.

- ▶ Utilisez uniquement l'appareil conformément à sa destination.
- ▶ Respectez les marches à suivre indiquées dans ce mode d'emploi.

Le fabricant décline toute responsabilité pour les dommages résultant d'une utilisation non conforme.

L'exploitant est seul responsable des risques.

## Limitation de la responsabilité

Toutes les informations techniques contenues dans ce mode d'emploi, les données et les remarques concernant l'utilisation sont à jour au moment de l'impression et sont effectuées en toute conscience, en tenant compte de nos expériences et de nos constatations faites jusqu'à ce jour.

Aucun droit ne peut découler des données, illustrations et descriptions dans cette notice d'utilisation. Le fabricant n'assume pas la responsabilité pour les dommages dus au non-respect de la notice, à la mauvaise utilisation, à des réparations non appropriées, à des modifications effectuées sans permission ou à l'utilisation de pièces de rechange non autorisées.

### **ATTENTION**

- ▶ A cause du procédé de fabrication il peut y avoir des erreurs de pixels. Celles-ci sont visibles généralement par des pixels blancs ou noirs qui s'allument en permanence pendant la reproduction. Dans le cadre des tolérances de fabrication 0,01% maximum de ces erreurs de pixels mesurées à la taille totale de l'écran sont possibles et ne représentent pas une erreur de production.

## Sécurité

Ce chapitre contient des consignes de sécurité importantes relatives à l'utilisation de l'appareil.

Cet appareil est conforme aux consignes de sécurité prescrites. L'utilisation non conforme peut cependant entraîner des dommages matériels et corporels.

F

### Mesures de sécurité fondamentales

Pour une manipulation sûre de l'appareil, veuillez observer les mesures de sécurité suivantes :

- Avant l'utilisation de l'appareil veuillez vérifier qu'il n'a pas de dommages extérieurs visibles. Ne faites pas fonctionner un appareil endommagé.
- Référez-vous à un personnel qualifié pour toute réparation de l'appareil. Le droit de garantie expire en cas de réparations de façon inappropriée.
- Les éléments de construction défectueux peuvent uniquement être échangés contre des pièces de rechange d'origine. Seules ces pièces répondent aux exigences de sécurité.
- En cas de dérangements, d'orage ou avant le nettoyage de l'appareil, débranchez l'adaptateur secteur de la prise.
- Protégez l'appareil contre l'humidité et la pénétration de liquides ou d'objets. Veuillez de suite débrancher l'adaptateur secteur en cas de contact avec un liquide.
- Ne placez pas d'objet sur l'appareil.

### Risque d'électrocution

#### DANGER

#### **Danger de mort en raison du courant électrique ! Danger de mort en cas de contact avec des câbles ou composants sous tension !**

Veuillez respecter les consignes de sécurité suivantes pour éviter toute mise en danger due au courant électrique :

- ▶ Utilisez uniquement l'adaptateur secteur contenu dans la livraison afin de ne pas endommager l'appareil.
- ▶ Ne mettez pas l'appareil en service en cas d'endommagement de l'adaptateur secteur, du cordon de connexion ou de la fiche.
- ▶ N'ouvrez en aucun cas le boîtier de l'appareil ou de l'adaptateur secteur. Risque d'électrocution en cas de contact avec des raccords conducteurs de tension et de modification de la structure électrique et mécanique.

## Structure et fonctionnement

### Cadre photo numérique (vue avant)

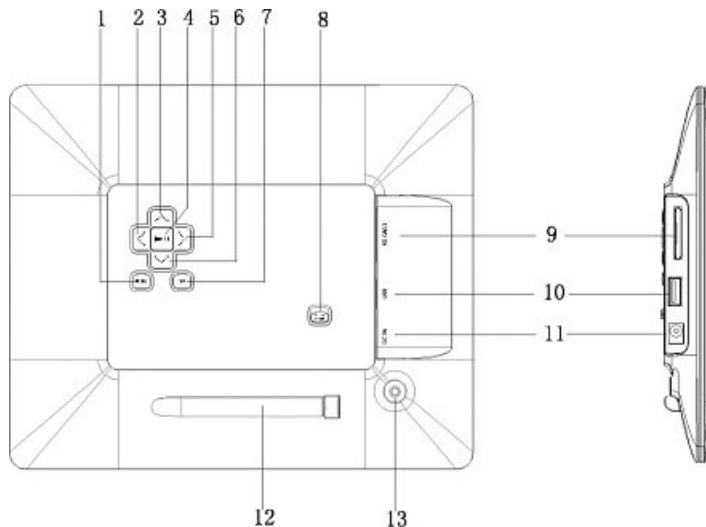

1. [M] menu / ouvrir le menu OSD
2. ► Image suivante / vers la droite
3. ▲ Vers le haut / volume +
4. ► Lecture / pause / ENTRÉE
5. ◀ Image précédente / vers la gauche
6. ▼ Vers le bas / volume -
7. ↵ Exit / retour
8. Interrupteur on/off
9. Emplacement de carte SD/MMC/MS
10. Connexion USB HÔTE, type A
11. Prise de raccordement pour adaptateur secteur
12. Support de transport pour le pied
13. Prise de vue sur pied

# Structure et fonctionnement

## Télécommande

F

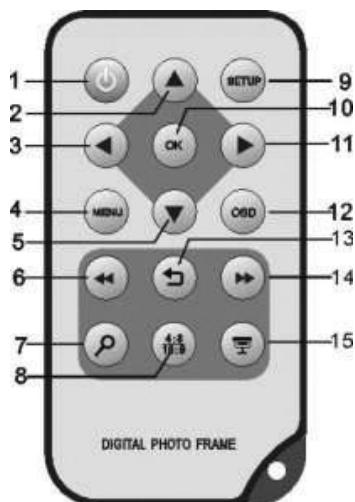

- |   |   |
|---|---|
| 1. ON/OFF (MARCHE/ARRÊT)  | 10 Lecture/Pause/ENTRÉE/OK                              |
| 2. ▲ Vers le haut : rotation de la photo dans le sens des aiguilles d'une montre          | 11 ► Droite ; visionnement de la photo suivante         |
| 3. ◀ gauche : visionnement de la photo précédente   | 12 OSD : ouverture ou fermeture de la barre « Tool »    |
| 4. MENU : retour au menu principal  | 13 ↶ Retour : retour au menu précédent                  |
| 5. ▼ Vers le bas : rotation de la photo dans le sens contraire des aiguilles d'une montre | 14 ►► Visionnement de la page suivante en mode vignette |
| 6. ◀◀ Visionnement de la page précédente en mode vignette                                 | 15 Démarrage du diaporama                               |
| 7. Zoom   |   |
| 8. 4:3/16:9 : formatage manuel de la photo affichée                                       |   |
| 9. CONFIGURATION : retour aux paramètres de système                                       |   |

## Télécommande

### Insertion de la pile

Procédez comme suit afin d'insérer / remplacer la pile :

- ◆ Ouvrez le compartiment de la pile de la télécommande en appuyant sur le verrouillage et en extrayant le compartiment.
- ◆ Retirez la pile usée et insérez une nouvelle pile de type CR2025 (pile bouton) dans le compartiment. Insérez la pile dans le compartiment en respectant la polarité.
- ◆ Réinsérez le compartiment dans la télécommande.

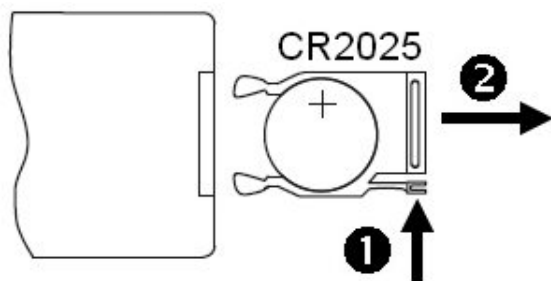

## Mise en marche

### Mesures de sécurité

#### **⚠ AVERTISSEMENT**

**Risque de dommages corporels et matériels lors de la mise en service de l'appareil !**

Veillez tenir compte des consignes de sécurité suivantes pour éviter les dangers.

- ▶ Les matériaux d'emballage ne doivent pas être utilisés pour jouer. Risque d'étouffement.
- ▶ Veuillez respecter les consignes concernant l'emplacement destiné à l'appareil ainsi que le branchement électrique de l'appareil afin d'écartier tout risque de dommage corporel et matériel.

### Contenu du paquet et vérification du transport

L'appareil, dans la version standard, est livré avec les composants suivants :



- Un cadre photo numérique
- Un adaptateur secteur
- Une télécommande
- Une notice d'utilisation

#### **REMARQUE**

- ▶ Vérifiez que la livraison est complète et que les éléments ne présentent pas de dommages visibles. Les livraisons incomplètes ou endommagées doivent être immédiatement signalées au livreur/fournisseur.

## Déballage

Procédez comme suit lors du déballage :

- ◆ Sortez l'appareil du carton et retirez l'emballage.
- ◆ Retirez l'emballage des accessoires.
- ◆ Retirez le film de protection de l'écran LCD.

## Elimination de l'emballage

L'emballage protège l'appareil des dommages de transport. Les matériaux d'emballage ont été sélectionnés selon des critères environnementaux et d'élimination et sont donc recyclables.



Le recyclage de l'emballage dans le circuit des matériaux permet d'économiser des matières premières et de réduire les déchets. Recyclez les matériaux d'emballage qui ne sont plus nécessaires conformément aux prescriptions locales en vigueur.

### REMARQUE

- ▶ Dans la mesure du possible, conservez l'emballage d'origine pendant toute la durée de la garantie afin de pouvoir emballer correctement l'appareil en cas de recours à la garantie.

## Emplacement

Le lieu d'installation de l'appareil doit remplir les conditions suivantes afin de garantir un fonctionnement en toute sécurité et sans défaut de l'appareil :

- Placez l'appareil sur une surface plane et horizontale.
- N'installez pas l'appareil dans un environnement excessivement chaud ou humide.
- Une bonne circulation de l'air est nécessaire au bon fonctionnement de l'appareil. Pendant son fonctionnement, ne placez pas l'appareil sur une surface molle, un tapis ou d'autres matériaux susceptibles d'empêcher la circulation de l'air.
- La prise de courant doit être facilement accessible, de telle sorte que vous puissiez facilement débrancher le cordon secteur en cas d'urgence.

## Branchement électrique

Respectez les conditions suivantes lors du branchement électrique de l'appareil afin de garantir un fonctionnement en toute sécurité et sans défaut de l'appareil :

- Avant le branchement, comparez les caractéristiques de votre réseau électrique à celles de la plaque signalétique de l'adaptateur secteur (tension et fréquence). Assurez-vous que ces caractéristiques correspondent parfaitement afin d'éviter toute détérioration de l'appareil.
- Protégez le cordon contre les surfaces chaudes et les bords vifs.
- Veillez à ce que le cordon ne soit pas exagérément tendu ni plié.

## Installer et brancher

Vous pouvez placer l'appareil sur une surface plane pour une utilisation permanente.

- ◆ Insérez le support dans l'appareil.

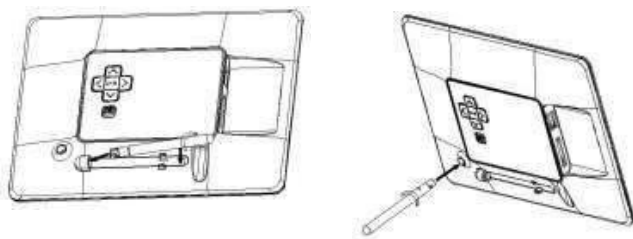

### ATTENTION

**Risques de détérioration de l'appareil en cas de basculement ou de chute.**

- ▶ Assurez-vous que l'appareil ne peut pas basculer.
- ◆ Pour le montage mural, utilisez le dispositif prévu au dos de l'appareil.

### REMARQUE

- ▶ Utilisez uniquement l'adaptateur secteur fourni.



# Commande et utilisation

## Gestion du menu

L'appareil est équipé d'une gestion de menu conviviale. La gestion du menu apparaît à l'écran.

- ◆ L'appareil est capable de lire les supports d'enregistrement suivants:
  - cartes SD/SDHC
  - cartes MMC
  - clés mémoire
  - supports d'enregistrement USB
- ◆ Mettez l'appareil sous tension en actionnant l'interrupteur de MARCHE/ARRÊT.

L'appareil commence par la configuration automatiquement. Pour accéder au menu de configuration, appuyez sur la touche « Enter/Play »  (Entrée/Lecture) de l'appareil ou [SETUP] (configuration) de votre télécommande.

### REMARQUE

- ▶ Le mode en cours (Configuration/Carte mémoire/USB) est toujours distinctement en bleu.

Vous pouvez ouvrir le menu principal à l'aide de la touche « MENU ». Dans le menu, utilisez les touches « ◀▶ » afin de sélectionner une fonction.

Un sous-menu apparaît automatiquement dès que vous confirmez votre sélection à l'aide de la touche « Entrée ». Ici également, utilisez les touches « ▲ » ou « ▼ » pour sélectionner la ligne souhaitée. La ligne apparaît alors en couleur.

Confirmez votre sélection à l'aide de la touche « Entrée ». Un autre menu, dans lequel vous pouvez utiliser les touches « ◀▶▼▲ » afin de sélectionner des paramètres, apparaît dans la plupart des cas.

Utilisez la touche « Return » afin de quitter le niveau du menu.

Vous trouverez également la structure du menu dans l'annexe afin de vous orienter plus facilement.

Vous pouvez commander l'appareil à l'aide des touches situées sur sa face arrière ou à l'aide de la télécommande fournie.

## Paramètres de système

L'appareil commence par la configuration automatiquement. Pour accéder au menu de configuration, appuyez sur la touche « Enter/Play » u (Entrée/Lecture) de l'appareil ou de la télécommande.

Les options de menu suivantes sont disponibles :

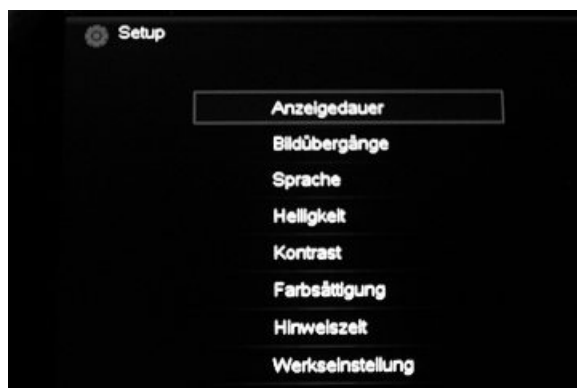

Durée d'affichage	Sélectionnez l'intervalle de passage d'une photo à l'autre ; valeur maximum : 15 minutes.
Transitions	Sélectionnez Aléatoire (9 effets de transition différents sont représentés) ou OFF si vous ne souhaitez aucune transition entre les images
Langue	Sélectionnez la langue de menu/d'utilisation souhaitée.
Luminosité	
Contraste	
Saturation	
Durée barre Info	Sélectionnez l'intervalle d'affichage de données ; valeur maximum : 20 secondes.
Paramètre par défaut	Menu de fonctions pour réinitialiser l'état d'usine

## Fonctions

### Edition/Effacement d'une photo du support d'enregistrement

F

L'appareil permet d'éditer ou d'effacer les photos d'un support d'enregistrement lors du diaporama. Procédez comme suit :

- ◆ Insérez un support d'enregistrement dans l'appareil. L'appareil lit automatiquement les images du support d'enregistrement.
- ◆ Appuyez sur la touche « Menu » [M] de votre appareil ou [OSD] de la télécommande. La barre « Tool » apparaît en bas de l'écran.

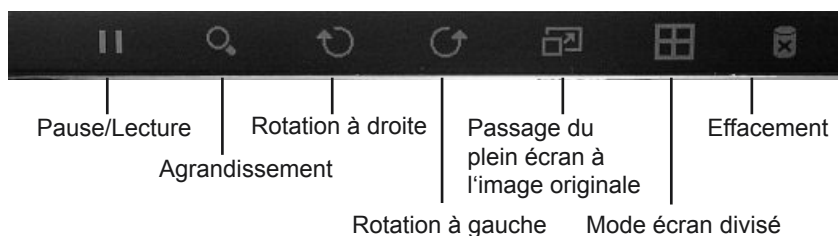

- ◆ Appuyez sur la touche [MENU] ou [OSD] de votre télécommande pour sortir de la barre « Tool ».

#### REMARQUE

- ▶ La barre « Tool » disparaît automatiquement au bout de dix secondes.

#### ATTENTION

- ▶ Tout effacement de fichier/d'image est définitif.

## Barre d'information

L'appareil dispose d'une barre d'information pratique qui apparaît au début du diaporama.

<b>[▶]</b> :Play/pause	<b>[M]</b> :Show tool bar	<b>[^]</b> <b>[v]</b> :Rotate	<b>[&lt;]</b> <b>[&gt;]</b> :Previous/Next
Lecture/pause	Affichage de la barre « Tool »	Rotation d'image	Changement d'image (précédente/suivante)

### REMARQUE

► La durée d'affichage se règle dans le « menu de configuration ».

## Mode vignette

Vous avez la possibilité en mode photo d'afficher les images du support d'enregistrement sous forme de vignettes (« thumbnails »). Vous pouvez ainsi afficher quinze photos simultanément.

1. Allumez l'appareil et insérez un support d'enregistrement.
  2. L'appareil commence par le diaporama automatiquement.
  3. Appuyez sur la touche de sortie 8. Le mode vignette apparaît.
  4. Vous pouvez accéder à l'image de votre choix à l'aide des touches de navigation [**<**][**>**][**^**][**v**].
- Appuyez sur la touche de lecture [**▶**] pour afficher l'image.



## Mode écran divisé

En mode photo, vous pouvez également faire défiler vos photos sous forme d'écran divisé. Pour ce faire, procédez comme suit :

1. Allumez l'appareil et insérez un support d'enregistrement.
2. L'appareil commence automatiquement par le diaporama.
3. Appuyez sur la touche « OSD » de votre télécommande.
4. La barre « Outils » apparaît alors. Naviguez à l'aide des touches [◀][▶] et appuyez sur le symbole d'écran divisé  pour accéder au mode d'écran divisé.

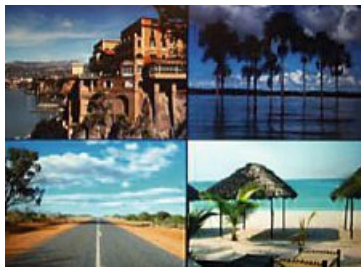

5. Afin de quitter le mode d'écran divisé, appuyez à nouveau sur la touche « OSD » de votre télécommande pour accéder à la barre « Outils » puis appuyez sur le symbole diaporama . Les photos défilent à nouveau individuellement.

## Nettoyage et entretien

Dans ce chapitre, vous trouverez les remarques importantes concernant le nettoyage et l'entretien de l'appareil.

F

### Mesures de sécurité

#### ATTENTION

##### Endommagement de l'appareil dû à l'humidité!

- Vérifiez que lors du nettoyage aucune humidité ne pénètre dans l'appareil afin d'éviter un endommagement irréparable de l'appareil.

### Nettoyage

L'écran de l'appareil est protégé par un verre.

- Nettoyez l'écran uniquement avec un chiffon sec et doux.
- Lors du nettoyage, n'exercez aucune pression sur la surface de l'écran.
- Pour le nettoyage, n'utilisez aucun produit de nettoyage contenant de l'alcool ou de détergent afin de ne pas abimer la surface du dessus.

#### REMARQUE

- Pour le nettoyage et l'entretien en douceur de l'écran nous vous recommandons un chiffon de nettoyage en microfibras. Celui-ci est disponible à l'unité ou également en lot avec un gel de nettoyage chez Hama (réf. : 51076/51077)
- Nettoyez le reste de l'appareil avec un chiffon sec. Si la saleté est tenace, vous pouvez humidifier un peu le chiffon.

## Elimination des pannes

Vous trouverez, dans ce chapitre, des remarques importantes concernant la localisation et l'élimination des dysfonctionnements. Veuillez respecter ces remarques afin d'écartier tout danger et éviter toute détérioration.

### Consignes de sécurité

#### AVERTISSEMENT

Veillez tenir compte des consignes de sécurité suivantes afin d'écartier tout danger et éviter tout dommage matériel :

- Faites réaliser les réparations sur les appareils électriques exclusivement par des spécialistes formés par le fabricant. Des réparations effectuées de manière non conforme sont susceptibles d'être à l'origine de dangers considérables pour l'utilisateur et de dommages sur l'appareil.

### Causes et élimination des pannes

Le tableau suivant vous aide à localiser et à éliminer les petits dysfonctionnements :

	Problème	Cause possible	Dépannage
<b>Généralités</b>	Pas d'affichage à l'écran	L'appareil est hors tension	Mettez l'appareil sous tension
		L'adaptateur réseau n'est pas correctement raccordé	Assurez-vous que l'adaptateur réseau est bien connecté à la prise de courant et à l'appareil.
		Aucune tension provenant de la prise de courant	Vérifiez les fusibles de votre installation.
		Appareil défectueux	Consultez notre service après-vente.

	Problème	Cause possible	Dépannage
DPF	Aucune image n'est affichée	Aucun son	Insérez un support d'information
		Le support d'information ne contient aucune donnée	Vérifiez votre support d'information.
	Certaines images se chargent plus rapidement	Les images à haute résolution ont un temps de chargement plus long	Prenez des images de résolution moindre. L'appareil est compatible avec des images d'une résolutio max. de 8000 x 8000 pixels.

## Entreposage

Dans le cas où vous ne comptez pas utiliser votre appareil pendant un certain temps, mettez-le hors tension, séparez-le de l'alimentation électrique et entreposez-le dans un endroit propre et sec, et protégez-le des rayons directs du soleil.

## Elimination

### Elimination de l'appareil



**Ne jetez en aucun cas l'appareil avec les ordures ménagères. Ce produit entre dans le cadre de la directive européenne 2002/96/CE-WEEE (Waste Electrical and Electronic Equipment).**

L'appareil doit être recyclé par une entreprise habilitée ou par le centre de recyclage des déchets de votre commune. Veuillez respecter les prescriptions en vigueur. En cas de doute, veuillez consulter votre centre de recyclage des déchets.

### Elimination des piles



Les piles/batteries ne doivent pas être éliminées avec les ordures ménagères. Chaque consommateur est légalement tenu de déposer les piles/batteries dans un point de collecte de sa commune/son quartier ou dans le commerce. Ces prescriptions permettent de recycler les piles/batteries dans le respect de l'environnement. Recyclez uniquement des piles/batteries entièrement vides.



# Annexe

## Spécificités techniques

<b>Généralités</b>	
Entrée secteur	100-240 V AC / 50/60 Hz / 0,3 A Max
Sortie secteur	5 V DC / 2,0 A
Consommation de courant	< 5,0 W
Dimensions (L x l x H)	265,5 x 215 x 22,5 mm (sans pied)
Poids	env. 638 g
Environnement recommandé de l'appareil	0°C - 30°C (32 - 85 F)
Humidité relative de l'air	40 - 64 % [sans condensation]

### **Ecran**

Ecran	25,4 cm (=10.0")
Résolution	1024 x 768 (RVB)
Contraste	400 : 1
Format	4:3
Luminosité max.	max. 200 cd/m <sup>2</sup>

### **Télécommande**

Pile ronde (CR 2025)	3 V
----------------------	-----

### **Supports d'enregistrement compatibles**

SD/SDHC/MMC/MS et USB 2.0

### **Formats de fichiers pris en charge**

JPEG

## Structure du menu du DPF (cadre photo numérique)

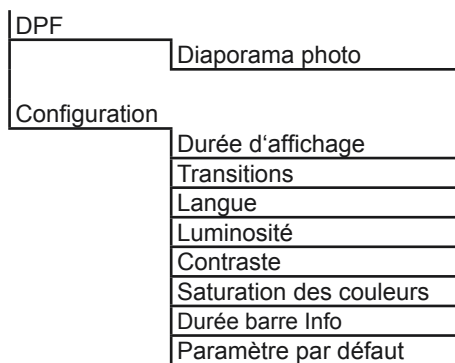

F

### Support technique

En cas de produit défectueux, veuillez vous adresser à votre revendeur ou au département de conseil produits de Hama :

Assistance technique – Conseil produits Hama (allemand/anglais) :

Tél. +49 (0) 9091 / 502 – 115

Fax +49 (0) 9091 / 502 – 272

E-mail : <mailto:produktberatung@hama.de>

Pour de plus amples informations sur les produits, consultez Internet : [www.hama.com](http://www.hama.com)



## Índice

### **Introducción . . . . .69**

Prefacio . . . . .	69
Informaciones sobre estas instrucciones de uso . . . . .	69
Derechos de autor . . . . .	69
Avisos. . . . .	70
Uso adecuado . . . . .	71
Limitación de la responsabilidad . . . . .	71

### **Seguridad . . . . .72**

Instrucciones básicas de seguridad . . . . .	72
Peligro por corriente eléctrica	72

### **Estructura y funcionamiento. 73**

Marco digital (vista posterior). 73	
Mando a distancia . . . . .	74
Colocación de las pilas . . . . .	75

### **Puesta en funcionamiento .76**

Indicaciones de seguridad . . .	76
Volumen de suministro e inspección tras el transporte .	76
Desempaquetar el aparato. . .	77
Desechar el embalaje . . . . .	77
Requisitos al lugar de colocación . . . . .	77
Conexión eléctrica . . . . .	78
Colocación y conexión . . . . .	78

### **Manejo y funcionamiento . .79**

La guía de menús . . . . .	79
Ajustes del sistema . . . . .	80

### **Funciones . . . . .81**

Editar/Borrar imagen del medio de memoria . . . . .	81
Barra de información . . . . .	82
Modo de imágenes en miniatura	82
Modo de pantalla dividida . . .	83

### **Limpieza y cuidado . . . . .84**

Instrucciones de seguridad . .	84
Limpieza. . . . .	84

### **Solución de fallos . . . . .85**

Indicaciones de seguridad . . .	85
Causas de fallos y solución . .	85

### **Almacenamiento . . . . .86**

### **Desecho . . . . .86**

Desechar el aparato. . . . .	86
------------------------------	----

### **Anexo . . . . .87**

Datos técnicos . . . . .	87
Estructura de menú del DPF .	88
Línea directa de soporte . . . .	88

# Introducción

## Prefacio

Estimados clientes:

Con la compra de este marco digital se han decidido por un producto de calidad de Hama con el más moderno standard de desarrollo técnico y funcional.

Léanse estas informaciones para familiarizarse rápidamente con el aparato y poder utilizar sus funciones al completo.

Les deseamos que lo disfruten mucho.

E

## Informaciones sobre estas instrucciones de uso

Estas instrucciones de uso forman parte del marco digital (que a partir de ahora llamaremos aparato) y contienen importantes informaciones para el uso correcto, la seguridad, la conexión y el manejo del aparato.

Las instrucciones de uso deben encontrarse siempre cerca del aparato. Éstas deben ser leídas y aplicadas por toda persona que maneje este aparato o solucione sus fallos.

Conserve estas instrucciones de uso y entréguelas al usuario posterior junto con el aparato.

## Derechos de autor

Esta documentación está protegida por los derechos de autor.

Toda reproducción o reimpresión, total o parcial, así como la reproducción de imágenes, también modificadas, están permitidas sólo con el consentimiento por escrito del fabricante.

## Avisos

En estas instrucciones de uso se utilizan los siguientes avisos::

### PELIGRO

**Un aviso con este nivel de peligro caracteriza una situación peligrosa presente.**

Si no se evita esta situación peligrosa, la muerte o graves lesiones pueden ser la consecuencia.

- ▶ Siga las instrucciones de este aviso para evitar el peligro de muerte o de lesiones personales graves..

### ADVERTENCIA

**Un aviso con este nivel de peligro caracteriza una situación peligrosa posible.**

Si no se evita esta situación peligrosa, lesiones y/o daños materiales pueden ser la consecuencia..

- ▶ Siga las instrucciones de este aviso para evitar lesiones personales graves o daños materiales..

### ATENCIÓN

**Un aviso con este nivel de peligro caracteriza un daño material posible.**

Si no se evita esta situación, daños materiales pueden ser la consecuencia.

- ▶ Siga las instrucciones de este aviso para evitar daños materiales.

### NOTA

- ▶ Una nota caracteriza informaciones adicionales que facilitan el manejo del aparato.

## Uso adecuado

Este aparato está destinado únicamente para el uso en espacios cerrados para la visualización de fotografías.

Cualquier uso distinto o adicional será considerado como no adecuado.

### ADVERTENCIA

#### **Peligro si no se hace un uso adecuado del aparato.**

Si el aparato no se utiliza de forma adecuada o si se utiliza para fines distintos al previsto, pueden surgir peligros de él.

- ▶ El aparato se debe utilizar adecuadamente y únicamente para el fin previsto.
- ▶ Siga los procedimientos descritos en estas instrucciones de uso.

Los daños ocasionados por un uso no adecuado no están cubiertos por la garantía. El riesgo lo asumirá únicamente el usuario.

## Limitación de la responsabilidad

Todas las informaciones técnicas, datos e instrucciones para el manejo que se dan en estas instrucciones de uso corresponden al estado más moderno en el momento de la impresión y se dan bajo observación de nuestra experiencia, conocimiento y mejor saber.

Los datos, imágenes y descripciones de estas instrucciones no pueden constituir la base para realizar reclamaciones.

El fabricante no se responsabilizará de los daños ocasionados por la no observación de estas instrucciones, por un uso no adecuado del aparato, por reparaciones realizadas incorrectamente, por cambios no permitidos que se hayan realizado o por el uso de piezas de repuesto no autorizadas por el fabricante.

### **ATENCIÓN**

- ▶ Por motivo del proceso de fabricación, pueden presentarse los así llamados fallos de píxel. Normalmente, éstos se exteriorizan mediante píxeles blancos o negros que lucen de forma permanente durante la reproducción. En el marco de las tolerancias de fabricación, un máx. de 0,01 % de estos fallos de píxel medidos en el tamaño total de la pantalla no se puede considerar como fallo del producto.

## Seguridad

Este capítulo contiene importantes informaciones de seguridad sobre el manejo del aparato.

El aparato cumple las disposiciones de seguridad prescritas. Sin embargo, un manejo incorrecto del aparato puede causar daños personales y materiales.

E

### Instrucciones básicas de seguridad

Para un manejo seguro del aparato, observe las siguientes instrucciones de seguridad:

- Antes de utilizarlo, compruebe que el aparato no presenta deterioros visibles. Nunca ponga en funcionamiento un aparato deteriorado.
- Encomiende las reparaciones del aparato sólo a personal especializado. Las reparaciones incorrectas suponen la pérdida de los derechos de garantía.
- Las piezas defectuosas se deben cambiar sólo por repuestos originales. Sólo con estas piezas queda garantizado que se cumplen los requisitos de seguridad.
- Si se producen fallos, en caso de tormenta y antes de limpiar el aparato, desenchufe el adaptador de red de la toma de corriente.
- Proteja el aparato de la humedad y de la penetración de líquidos u objetos. Si se produce un contacto con líquidos, desenchufe inmediatamente el adaptador de red de la toma de corriente.
- No coloque objetos sobre el aparato.

### Peligro por corriente eléctrica

#### PELIGRO

##### **Peligro de muerte por corriente eléctrica!**

##### **El contacto con los cables o componentes bajo tensión supone peligro de muerte!**

Observe las siguientes instrucciones de seguridad para evitar el peligro por corriente eléctrica:

- ▶ Utilice únicamente el adaptador de red incluido en el volumen de suministro ya que de otro modo el aparato podría resultar dañado.
- ▶ No ponga en funcionamiento el aparato si el adaptador de red, el cable de conexión o el conector están deteriorados.
- ▶ No abra la carcasa del aparato o del adaptador de red bajo ninguna circunstancia. Si se tocan conexiones conductoras de tensión y se modifica la estructura eléctrica y mecánica, existe el peligro de sufrir descargas eléctricas.



# Estructura y funcionamiento

## Marco digital (vista posterior)

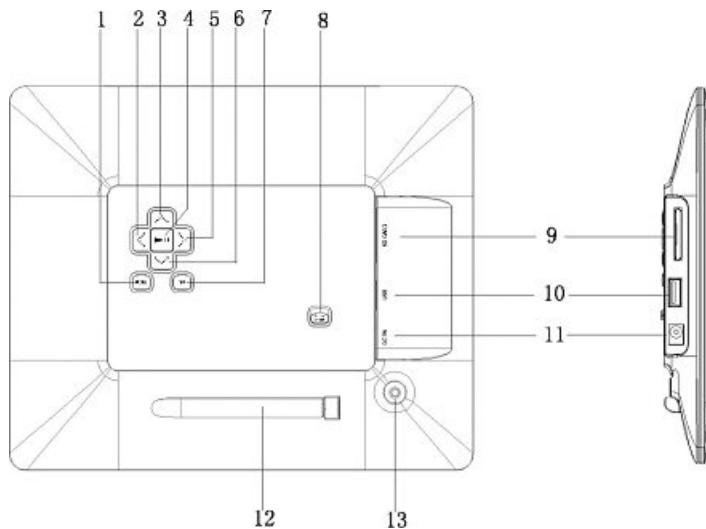

1. [M] Abrir menú / menú OSD
2. ► Imagen siguiente / a la derecha
3. ▲ Hacia arriba / Volumen +
4. ► Reproducir / Pausa / INTRO
5. ◀ Imagen anterior / a la izquierda
6. ▼ Hacia abajo / Volumen -
7. ↵ Exit / Retroceso
8. Conmutador ON/OFF
9. Ranura para tarjetas SD/MMC/MS
10. Conexión USB HOST tipo A
11. Hembra de conexión para adaptador de red
12. Soporte de transporte para pie
13. Alojamiento del pie

# Estructura y funcionamiento

## Mando a distancia

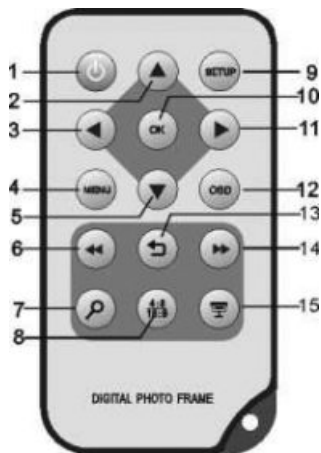

1. ON/OFF
2. ▲ Hacia arriba: Girar la fotografía en sentido horario
3. ◀ A la izquierda: Visualizar la fotografía anterior
4. MENU: Volver al menú principal
5. ▼ Hacia abajo: Girar la fotografía en sentido no horario
6. ◀◀ Visualizar la página anterior en modo de imágenes en miniatura
7. Zoom
8. 4:3/16:9: Ajustar manualmente la fotografía al formato correcto
9. CONFIGURACIÓN: Volver a los ajustes del sistema
10. OK: Reproducir / Pausa / INTRO
11. ▶ A la derecha; Visualizar la foto siguiente
12. OSD: Abrir o cerrar la barra „Tool“
13. ↶ Return: Volver al menú anterior
14. ▶▶ Visualizar la página siguiente en modo de imágenes en miniatura
15. Iniciar la sesión de diapositivas

## Mando a distancia

### Colocación de la pila

Para colocar la pila o para cambiarla, proceda del siguiente modo:

- ◆ Saque el compartimento de baterías del mando a distancia presionando el bloqueo y extrayendo simultáneamente el compartimento.
- ◆ Retire la batería gastada y coloque una nueva batería del tipo CR2025 (pila redonda) en el compartimento de baterías. Asegúrese de colocar la pila con la correcta polaridad.
- ◆ Inserte de nuevo el compartimento de baterías en el mando a distancia.

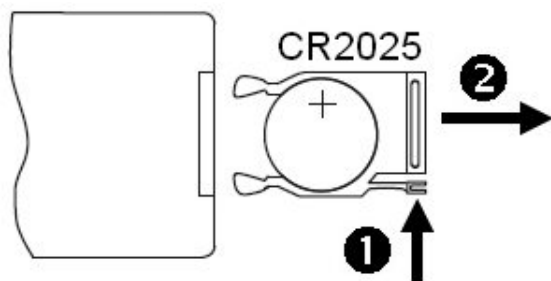

# Puesta en funcionamiento

## Instrucciones de seguridad

### ⚠ ADVERTENCIA

**Durante la puesta en funcionamiento del aparato, pueden producirse daños personales y materiales.**

Para evitar peligros, observe las siguientes instrucciones de seguridad.

- ▶ Los materiales del embalaje no deben utilizarse para jugar. Existe peligro de asfixia.
- ▶ Observe los requisitos al lugar de instalación y a la conexión eléctrica del aparato para evitar daños personales y materiales.

## Volumen de suministro e inspección tras el transporte

De forma standard, el aparato se suministra con los siguientes componentes:



- Marco digital
- Adaptador de red
- Mando a distancia
- Instrucciones de uso

### NOTA

- ▶ Compruebe si el suministro ha llegado completo y si presenta daños visibles. En caso de que el suministro no haya llegado completo o de que presente deterioros, informe de inmediato a su proveedor.

## Desembalar

Proceda del siguiente modo para desembalar el aparato:

- ◆ Saque el aparato de la caja de cartón y retire el material de embalaje.
- ◆ Retire el material de embalaje de los accesorios.
- ◆ Retire la lámina protectora de la pantalla LCD a color del aparato.

## Desechar el embalaje

El embalaje protege el aparato frente a daños de transporte. Los materiales para el embalaje se han elegido teniendo en cuenta los puntos de vista medioambientales y de desecho y son por tanto reciclables.

La devolución de materiales de embalaje para su reciclaje ahorra materias primas y reduce la formación de basura. Deseche los materiales de embalaje que ya no necesite en conformidad con las disposiciones locales vigentes.

### **NOTA**

- ▶ Durante el tiempo de garantía, conserve el embalaje original para poder embalar correctamente el aparato en caso de que tenga que ser enviado para su reparación.

## Requisitos al lugar de colocación

Para que el aparato funcione de forma segura y sin fallos, el lugar de colocación debe cumplir las siguientes condiciones:

- Coloque el aparato sobre una superficie plana y horizontal.
- No coloque el aparato en entornos calientes, mojados o muy húmedos.
- Para que el aparato funcione correctamente, necesita suficiente circulación del aire. Durante el funcionamiento, no coloque el aparato sobre superficies blandas, alfombras u otros materiales que puedan impedir la circulación del aire.
- La toma de corriente debe estar accesible para que se pueda desenchufar el adaptador de red en caso de emergencia..

## Conexión eléctrica

Para que el aparato funcione de forma segura y sin fallos, se deben observar las siguientes instrucciones durante la conexión eléctrica:

- Antes de enchufar el aparato, compare los datos de conexión del adaptador de red (tensión y frecuencia) que se encuentran en la placa de características con los de su red eléctrica. Estos datos deben coincidir para que no se produzcan daños en el aparato.
- Proteja el cable de las superficies calientes y de los bordes afilados.
- Asegúrese de que el cable no se tense demasiado ni sufra pliegues.

## Colocación y conexión

Para una reproducción de larga duración, puede colocar el aparato sobre una superficie plana.

- ◆ Inserte el soporte en el aparato.

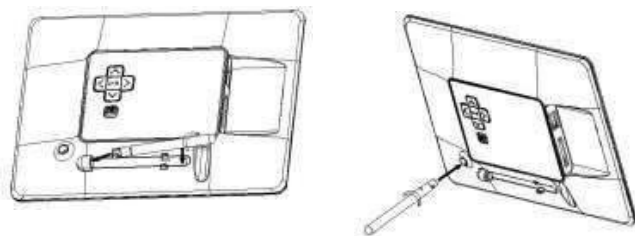

### ATENCIÓN

**El aparato también se puede deteriorar al volcarse o caerse.**

- ▶ Asegúrese de que el aparato no se puede volcar.

- ◆ Para el montaje mural, utilice el dispositivo previsto para ello que se encuentra en el lado posterior del aparato.

### NOTA

- ▶ Utilice sólo el adaptador de red suministrado.

# Manejo y funcionamiento

## La guía de menús

El aparato está equipado con una guía de menús de fácil uso. La guía de menús se visualiza en la pantalla.

- ◆ Se pueden leer los siguientes medios de memoria:
  - Tarjetas SD/SDHC
  - Tarjetas MMC
  - Memory Sticks
  - Medios de memoria USB
- ◆ Encienda el aparato pulsando el conmutador ON/OFF.

El aparato se inicia siempre automáticamente con la configuración. Para ir al menú de configuración, pulse la tecla „Intro / Reproducir“ [] del aparato o la tecla [SETUP] del mando a distancia.

### NOTA

- ▶ El modo actualmente elegido (Configuración / Tarjeta de memoria / USB) está siempre claramente marcado en azul.

El menú principal se llama con la tecla „MENU“. En el menú, puede moverse con las teclas „◀▶“ y seleccionar la función que desee.

Cuando ha confirmado su selección con la tecla „Enter“, aparece el submenú correspondiente. También aquí puede moverse con las teclas „▲“ o „▼“ y seleccionar la línea que desee. La línea seleccionada está marcada en color.

Confirme su selección con la tecla „Enter“. Normalmente, aparece entonces otro menú en el que se puede mover con las teclas „◀▶▼▲“ y seleccionar el ajuste que desee.

Con la tecla „Return“ se sale del nivel actual del menú.

A modo de orientación, véase también la estructura del menú en el anexo

Puede manejar el aparato con las teclas del lado posterior o con el mando a distancia que se incluye en el volumen de suministro.

## Ajustes del sistema

El aparato se inicia siempre automáticamente con la configuración. Para ir al menú de configuración, pulse la tecla „Intro / Reproducir“ ► u del aparato o del mando a distancia.

Se dispone de los siguientes puntos de menú:

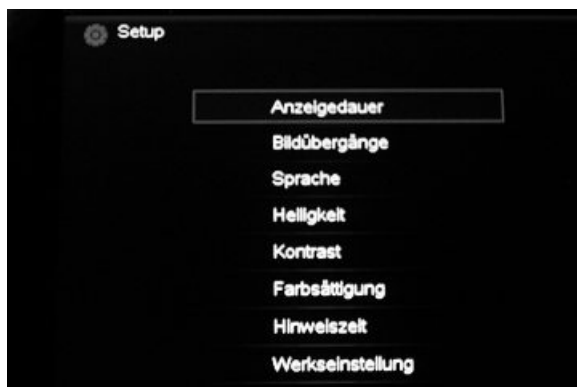

Duración de la visualización de la imagen	Elija el intervalo de tiempo en el que deben cambiar las imágenes. Máx. posible: 15 minutos.
Transición de imágenes	Seleccione entre Aleatoria (aquí se representan 9 efectos de transición distintos) y Off si no desea transición de imágenes
Idioma	Seleccione el idioma de menú/manejo que desee.
Brillo	
Contraste	
Saturación	
Barra de información de tiempo	Elija el intervalo de tiempo en el que se deba visualizar la barra de información. Máximo posible: 20 seg.
Ajustes de fábrica	Menú de funciones para restaurar la configuración de fábrica



## Funciones

### Editar/Borrar imagen del medio de memoria

El aparato dispone de una función que le permite borrar o editar imágenes de un medio de memoria durante la sesión de diapositivas. Proceda del siguiente modo

- ◆ Conecte un medio de memoria en el aparato. El aparato arranca automáticamente con la reproducción de las imágenes del medio de memoria.
- ◆ Pulse ahora la tecla „Menú“ [M] en el aparato o la tecla [OSD] del mando a distancia. Ahora aparece la barra „Tool“ en el borde inferior de la imagen

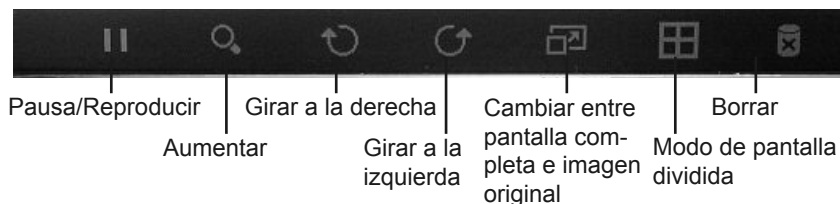

- ◆ Para ocultar de nuevo la barra „Tool“, pulse la tecla [MENÜ] o la tecla [OSD] del mando a distancia.

#### NOTA

- La barra „Tool“ desaparece automáticamente tras aprox. 10 segundos.

#### ⚠ ADVERTENCIA

- Cuando se ha borrado un archivo / imagen, no se puede volver a recuperar.

## Barra de información

El aparato dispone de una barra de información que es de gran ayuda y que se inicia al principio de una sesión de diapositivas.

[▶] :Play/pause [M] :Show tool bar [^] [v] :Rotate [◀] [▶] :Previous/Next

Reproducir/  
pausa

Visualizar barra „Tool“

Girar imagen

Cambiar de  
imagen  
(última/siguiente)

### NOTA

- ▶ El tiempo de visualización se puede ajustar en el „Menú de configuración“

## Modo de imágenes en miniatura

En el modo de fotografía, puede visualizar en la pantalla las imágenes guardadas en el medio de memoria como imagen en miniatura (Thumbnails). Se pueden visualizar hasta 15 imágenes simultáneamente.

1. Encienda el aparato y conecte un medio de memoria.
2. El aparato se inicia siempre automáticamente con la sesión de diapositivas.
3. Pulse ahora la tecla Exit 8. Aparece el modo de miniaturas
4. Ahora puede navegar hasta la imagen que desee con ayuda de las teclas de navegación [◀][▶][^][v] .

Para visualizar ahora la imagen buscada, pulse la tecla Reproducir [▶]



## Modo de pantalla dividida

En el modo de fotografía también puede hacer pasar sus fotos como pantalla dividida, para ello, proceda del siguiente modo:

1. Encienda el aparato y conecte un medio de memoria.
2. El aparato se inicia siempre automáticamente con la sesión de diapositivas.
3. Pulse ahora la tecla „OSD“ de su mando a distancia.
4. Ahora aparece la barra „Tool“ – con ayuda de las teclas [◀][▶], vaya al símbolo de pantalla dividida , ahora se inicia el modo de pantalla dividida.

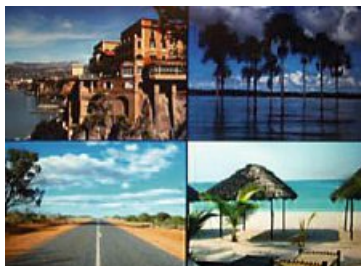

5. Para salir del modo de pantalla dividida, pulse de nuevo la tecla „OSD“ de su mando a distancia para ir a la barra „Tool“ y, seguidamente, al símbolo de sesión de diapositivas . Ahora, el aparato reproduce de nuevo las imágenes individualmente.

## Limpieza y cuidado

Este capítulo contiene importantes informaciones para la limpieza y el cuidado del aparato.

### Instrucciones de seguridad

#### ATENCIÓN

##### **Dstrucción del aparato por la humedad!**

- ▶ Asegúrese de que durante la limpieza no pueda penetrar ningún tipo de humedad en el aparato para evitar un deterioro irreparable de éste.

### Limpieza

La pantalla del aparato se encuentra detrás de un cristal protector.

- Limpie la pantalla sólo con un paño seco y suave.
- Durante la limpieza, no ejerza presión sobre la pantalla.
- No utilice limpiadores que contengan disolventes o alcohol, ello podría dañar la superficie.

#### NOTA

- ▶ Para una limpieza cuidadosa de la pantalla, recomendamos utilizar un paño de microfibra. Éste se puede adquirir individualmente o en set con un gel de limpieza de Hama (n° art.: 51076/51077).
- Limpie el resto del aparato sólo con un paño seco. Si la suciedad es fuerte, humedezca el paño levemente.

## Solución de fallos

Este capítulo contiene importantes informaciones para la localización de fallos y su solución. Para evitar peligros y deterioros, observe las siguientes indicaciones.

### Instrucciones de seguridad

#### ADVERTENCIA

Para evitar peligros y daños materiales, observe las siguientes instrucciones de seguridad:

- Las reparaciones de aparatos eléctricos deben ser realizadas sólo por personal especializado que haya sido instruido por el fabricante. Las reparaciones llevadas a cabo de forma incorrecta pueden ser causa de graves peligros para el usuario y de deterioros en el aparato.

E

### Causas y solución de fallos

La siguiente tabla le ayudará a localizar y solucionar pequeños fallos:

	Fallo	Posible causa	Solución
General	Ninguna indicación en el display	El aparato está apagado	Encienda el aparato.
		El adaptador de red no está correctamente conectado	Asegúrese de que el adaptador de red está enchufado a la toma de corriente y conectado al aparato.
		La toma de corriente no suministra tensión	Compruebe los fusibles de la casa.
		Aparato defectuoso	Informe al servicio al cliente.

	Fallo	Posible causa	Solución
DPF	No se visualiza ninguna imagen	No hay ningún medio de memoria conectado	Conecte un medio de memoria.
		El medio de memoria no contiene ningún dato	Compruebe el medio de memoria.
	Algunas imágenes se cargan más rápido que otras	El tiempo de carga de las imágenes de alta resolución es mayor que el de las imágenes de menor resolución	Seleccione imágenes de menor resolución. El aparato soporta sólo una resolución máxima de 8000 x 8000 píxeles

## Almacenamiento

Si no va a utilizar el aparato durante un periodo prolongado de tiempo, apáguelo, desenchúfelo de la red eléctrica y guárdelo en un lugar limpio y seco protegido de la radiación del sol.

## Desecho

### Desechar el aparato



**No deseche en ningún caso el aparato con la basura doméstica normal.**

**Este aparato está sometido a la Directiva europea 2002/96/EC-WEEE (Waste Electrical and Electronic Equipment).**

Deseche el aparato sólo mediante una empresa autorizada de desechos o mediante las instalaciones comunales de desecho. Observe las disposiciones actualmente vigentes. En caso de duda, póngase en contacto con las instalaciones de desecho de su localidad.

### Desechar las baterías



Las baterías/pilas recargables no se deben evacuar en la basura doméstica. Todo usuario está legalmente obligado a llevar las baterías/pilas recargables a los puntos de recogida de su comunidad/barrio o a devolverlas al lugar donde las adquirió.

Esta obligación sirve para que las baterías/pilas recargables se desechen de forma tolerante con el medio ambiente. Devuelva las baterías/pilas recargables sólo descargadas.

# Anexo

## Datos técnicos

<b>General</b>	
Entrada de alimentación de corriente	100-240 V AC / 50/60 Hz / 0,3 A Máx
Salida de alimentación de corriente	5 V DC / 2,0 A
Consumo de potencia	< 5,0 W
Dimensiones (L x B x H)	265,5 x 215 x 22,5 mm (sin soporte)
Peso	ca. 638 g
Entorno recomendado para el aparato	0°C - 30°C (32 - 85 F)
Humedad relativa del aire	40 - 64 % [sin condensación]

### **Pantalla**

Display	25,4 cm (=10.0")
Resolución	1024 x 768 (RGB)
Contraste	400 : 1
Formato	4:3
Brillo máx.	máx. 200 cd/m <sup>2</sup>

### **Mando a distancia**

Batería redonda (CR 2025)	3 V
---------------------------	-----

### **Medios de memoria compatibles**

SD/SDHC/MMC/MS y USB 2.0

### **Formatos de archivo soportados**

JPEG

## Estructura de menú del DPF

DPF	Sesión de diapositivas
Configuración	Duración de la visualización de la imagen
	Transición de imágenes
	Idioma
	Brillo
	Contraste
	Saturación de color
	Barra de información de tiempo
	Ajustes de fábrica

E

## Información de ayuda

Si tiene que hacer alguna reclamación sobre un producto defectuoso, diríjase a su proveedor o a su distribuidor de productos Hama:

### **Línea directa de soporte – Asesoramiento sobre productos Hama (alemán / inglés):**

Tel. +49 (0) 9091 / 502 – 115

Fax. +49 (0) 9091 / 502 – 272

Correo electrónico: <mailto:produktberatung@hama.de>

Encontrará información para sus productos en [www.hama.com](http://www.hama.com)





## Inhoudsopgave

### **Inleiding . . . . .91**

Voorwoord . . . . .	91
Informatie over deze gebruiksaanwijzing . . . . .	91
Auteursrecht . . . . .	91
Waarschuwingen . . . . .	92
Gebruik volgens de bestemming . . . . .	93
Bepering van de aansprakelijkheid . . . . .	93

### **Veiligheid . . . . .94**

Belangrijkste veiligheidsinstructies . . . . .	94
Gevaar door elektrische stroom . . . . .	94

### **Opbouw en functie . . . . .95**

Digitale fotolijst (achteraanzicht) . . . . .	95
Afstandsbediening . . . . .	96
Batterijen plaatsen . . . . .	97

### **Ingebruikname . . . . .98**

Veiligheidsinstructies . . . . .	98
Omvang van de levering en transportinspectie . . . . .	98
Toestel uitpakken . . . . .	99
Afvoeren van de verpakking . . . . .	99
Eisen aan de opstelplaats . . . . .	99
Elektrische aansluiting . . . . .	100
Opstellen en aansluiten . . . . .	100

### **Bediening en gebruik . . . . .101**

Menu . . . . .	101
Systeeminstellingen . . . . .	102

### **Functies . . . . .103**

Foto van het opslagmedium bewerken/wissen . . . . .	103
Informatiebalk . . . . .	104
Miniatuurmodus . . . . .	104
Splitscreen-modus . . . . .	105

### **Reiniging en onderhoud . . .106**

Veiligheidsinstructies . . . . .	106
Reiniging . . . . .	106

### **Verhelpen van storingen . .107**

Veiligheidsinstructies . . . . .	107
Storingsoorzaken en storingen verhelpen . . . . .	107

### **Bewaren . . . . .108**

### **Afvoeren . . . . .108**

Toestel afvoeren . . . . .	108
----------------------------	-----

### **Bijlage . . . . .109**

Technische gegevens . . . . .	109
Menustructuur van de DPF . . . . .	110
Supporthotline . . . . .	110

# Inleiding

## Voorwoord

Geachte klant,

Met de aanschaf van deze digitale fotolijst heeft u gekozen voor een kwaliteitsproduct van Hama dat op het gebied van techniek en functionaliteit aan de modernste standaard voldoet.

Lees de informatie in deze gebruiksaanwijzing zodat u uw toestel snel leert kennen en volledig gebruik kunt maken van de functies.

Wij wensen u veel plezier met uw toestel.

NL

## Informatie over deze gebruiksaanwijzing

Deze gebruiksaanwijzing maakt deel uit van de digitale fotolijst (hierna aangeduid als toestel) en bevat belangrijke aanwijzingen over het gebruik volgens de bestemming, de veiligheid, de aansluiting en de bediening van het toestel.

De gebruiksaanwijzing moet zich altijd in de buurt van het toestel bevinden. De gebruiksaanwijzing moet door iedereen die het toestel bedient of storingen aan het toestel verhelpt gelezen en toegepast worden.

Bewaar deze gebruiksaanwijzing en geef hem verder aan volgende bezitters van het toestel.

## Auteursrecht

Deze documentatie is auteursrechtelijk beschermd.

Elke vorm van kopie, resp. nadruk, ook gedeeltelijke, zoals het gebruiken van afbeeldingen, ook in gewijzigde toestand, is alleen toegestaan met schriftelijke toestemming van de fabrikant.

## Waarschuwingen

In deze gebruiksaanwijzing worden de volgende waarschuwingen gebruikt:

### **GEVAAR**

**Een waarschuwing van dit gevarenniveau geeft een zeer gevaarlijke situatie aan.**

Als de gevaarlijke situatie niet vermeden wordt, ontstaat levensgevaar of kan ernstig letsel het gevolg zijn.

- ▶ Volg de aanwijzingen in deze waarschuwing op om levensgevaar of ernstig letsel te vermijden.

### **WAARSCHUWING**

**Een waarschuwing van dit gevarenniveau geeft een mogelijk gevaarlijke situatie aan.**

Als de gevaarlijke situatie niet vermeden wordt, kunnen ernstig letsel of materiële schade het gevolg zijn.

- ▶ Volg de aanwijzingen in deze waarschuwing op om persoonlijk letsel of materiële schade te vermijden.

### **ATTENTIE**

**Een waarschuwing van dit gevarenniveau geeft een mogelijk risico op materiële schade aan.**

Als de situatie niet vermeden wordt, kan ernstige materiële schade het gevolg zijn.

- ▶ Volg de aanwijzingen in deze waarschuwing op om materiële schade te vermijden.

### **AANWIJZING**

- ▶ Een aanwijzing geeft extra informatie over de omgang met het toestel.

## Gebruik volgens de bestemming

Dit toestel is alleen bestemd voor gebruik in gesloten ruimtes voor het weergeven van foto's.

Een andere toepassing of gebruik geldt als niet volgens de bestemming.

### WAARSCHUWING

#### **Gevaar door gebruik dat niet volgens de bestemming is!**

Het toestel kan bij gebruik dat niet volgens de bestemming is en/of bij andersoortig gebruik risico's opleveren.

- ▶ Gebruik het toestel uitsluitend volgens de bestemming.
- ▶ Houd u aan de werkwijze die in deze gebruiksaanwijzing beschreven wordt.

Claims vanwege schade als gevolg van gebruik dat niet volgens de bestemming was zijn uitgesloten.

Het risico draagt de gebruiker alleen.

## Beperking van de aansprakelijkheid

Alle technische informatie in deze gebruiksaanwijzing evenals gegevens en aanwijzingen over de bediening komen overeen met de meest actuele stand bij het ter perse gaan en zijn gebaseerd op onze ervaring en kennis naar eer en geweten.

Op basis van de gegevens, afbeeldingen en beschrijvingen in deze gebruiksaanwijzingen zijn claims niet mogelijk.

De fabrikant is niet aansprakelijk voor schade door het niet aanhouden van de aanwijzingen in deze gebruiksaanwijzing of door gebruik dat niet volgens de bestemming was, door ondeskundige reparaties, het ongeoorloofd uitvoeren van veranderingen of het gebruik van niet toegelaten reserveonderdelen.

### **ATTENTIE**

- ▶ Door het fabricatieproces kan het tot zogenaamde pixelfouten komen. Deze fouten zijn meestal te zien aan witte of zwarte pixels die tijdens de weergave permanent te zien zijn. In het kader van fabricatietoleranties is een max. van 0,01% van deze pixelfouten, gemeten aan de totale grootte van het scherm als tolerantie mogelijk. Hierbij gaat het dan niet om een productiefout.

## Veiligheid

In dit hoofdstuk vindt u belangrijke veiligheidsinstructies over de omgang met het toestel.

Dit toestel voldoet aan de voorgeschreven veiligheidsbepalingen. Ondeskundig gebruik kan echter tot letsel en materiële schade leiden.

### Belangrijkste veiligheidsinstructies

Houd u voor een veilige omgang met het toestel aan de volgende veiligheidsinstructies:

- Controleer het toestel vóór het gebruik op zichtbare schade. Neem een beschadigd toestel niet in gebruik.
- Laat reparaties aan het toestel alleen uitvoeren door een specialist. Door ondeskundige reparaties komt de garantie te vervallen.
- Defecte onderdelen mogen alleen vervangen worden door originele reserveonderdelen. Alleen bij deze onderdelen is gegarandeerd dat ze aan de veiligheidseisen tegemoet komen.
- Koppel de voedingsadapter, als er een storing optreedt, bij onweer of vóór het reinigen van het toestel, los van de stroomtoevoer.
- Bescherm het toestel tegen vocht en het binnendringen van vloeistoffen resp. voorwerpen. Als het toestel in contact komt met vloeistof moet de voedingsadapter meteen van de stroomtoevoer losgekoppeld worden.
- Zet geen voorwerpen op het toestel.

### Gevaar door elektrische stroom

#### GEVAAR

##### **Levensgevaar door elektrische stroom!**

##### **Bij contact met leidingen of onderdelen onder spanning bestaat levensgevaar!**

Houd u aan de volgende veiligheidsinstructies om gevaar door elektrische stroom te vermijden:

- Gebruik uitsluitend de inbegrepen voedingsadapter omdat het toestel anders beschadigd kan raken.
- Neem het toestel niet in gebruik als de voedingsadapter, de aansluitkabel of de stekker beschadigd zijn.
- Open nooit de behuizing van het toestel of de voedingsadapter. Als aansluitingen die onder spanning staan aangeraakt worden en de elektrische en mechanische opbouw wordt veranderd, ontstaat er een gevaar voor stroomschokken.

# Opbouw en functie

## Digitale fotolijst (achteraanzicht)

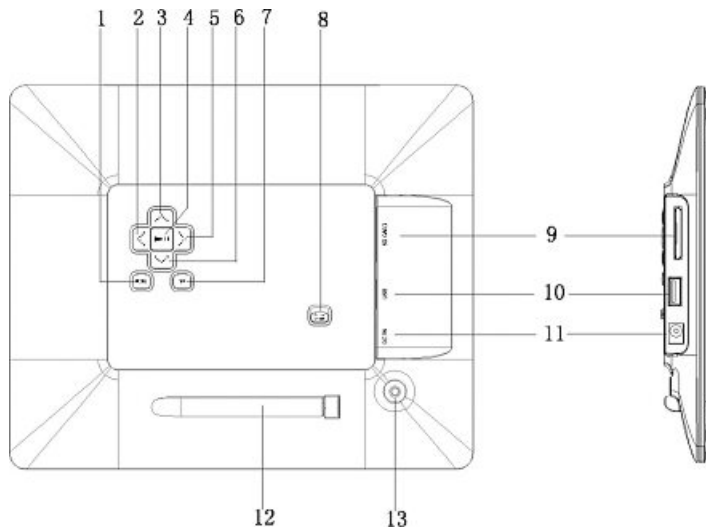

1. [M] menu /OSD-menu openen
2. ► Volgende foto/rechts
3. ▲ Omhoog /volume +
4. ► Play/Pause/ENTER
5. ◀ Foto terug/links
6. ▼ Omlaag/volume -
7. ◀ Exit/terug
8. Aan/uit-schakelaar (ON/OFF)
9. SD/MMC/MS-kaartslot
10. USB-HOST-aansluiting type A
11. Aansluitpoort voor voedingsadapter
12. Transporthouder voor voet
13. Houder voor voet

## Opbouw en functie

### Afstandsbediening

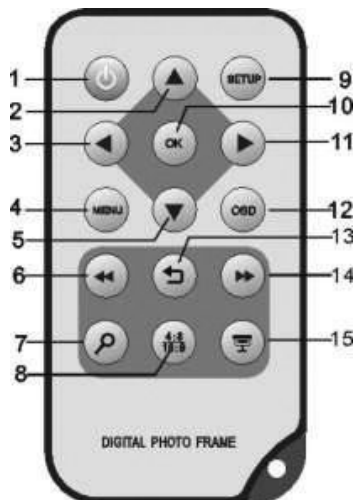

1. ON/OFF
2. ▲ Omhoog: foto met de wijzers van de klok mee draaien
3. ◀ Links: vorige foto bekijken
4. MENU: terug naar het hoofdmenu.
5. ▼ Omlaag: foto tegen de wijzers van de klok in draaien
6. ◀◀ Vorige pagina in miniaturmodus bekijken
7. Zoom
8. 4:3/16:9: weergegeven foto handmatig in het juiste formaat omzetten
9. SETUP: Terug naar de systeeminstelling
- 10 Play / Pause / ENTER / OK
- 11 ▶ Rechts; volgende foto bekijken
- 12 OSD: openen of sluiten van de „Tool“ - balk
- 13 ↵ Return: terug naar het vorige menu
- 14 ▶▶ Volgende pagina in miniaturmodus bekijken
- 15 Diashow starten



## Afstandsbediening

### Batterijen plaatsen

Ga als volgt te werk voor het plaatsen of vervangen van de batterij:

- ◆ Trek het batterijvak uit de afstandsbediening door de vergrendeling in te drukken en tegelijkertijd het batterijvak eruit te trekken.
- ◆ Verwijder de oude batterij en leg een nieuwe batterij, type CR2025 (knopcel) in het batterijvak. Let erop dat de batterij met de polen in de juiste richting ligt.
- ◆ Schuif het batterijvak weer in de afstandsbediening.

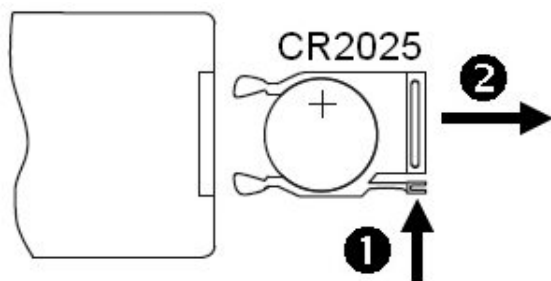

## Inbedrijfname

### Veiligheidsinstructies

#### WAARSCHUWING

**Bij de ingebruikname van het toestel kunnen er letsel en materiële schade ontstaan!**

Houd u, om de risico's te vermijden, aan de volgende veiligheidsinstructies.

- ▶ Verpakkingsmateriaal mag niet gebruikt worden om mee te spelen. Er bestaat gevaar van stikken.
- ▶ Houd u aan de aanwijzingen over de vereisten waaraan de opstelplaats moet voldoen en over de elektrische aansluiting van het toestel om letsel en materiële schade te voorkomen.

### Omvang van de levering en transportinspectie

Het toestel wordt standaard geleverd met de volgende componenten:



- Digitale fotolijst
- Voedingsadapter
- Afstandsbediening
- Gebruiksaanwijzing

#### AANWIJZING

- ▶ Controleer de levering op volledigheid en op zichtbare schade. Meld een onvolledige of beschadigde levering onmiddellijk bij uw leverancier/handelaar.

## Uitpakken

Ga bij het uitpakken van het toestel als volgt te werk:

- ◆ Neem het toestel uit de doos en verwijder het verpakkingsmateriaal.
- ◆ Verwijder het verpakkingsmateriaal van het toebehoren.
- ◆ Verwijder de beschermende folie op het kleuren-LCD van het toestel.

## Afvoeren van de verpakking

De verpakking beschermt het toestel tegen transportschade. Het verpakkingsmateriaal is geselecteerd op milieuvriendelijkheid en kan daarom gerecycled worden.



Door de verpakking te recycleren worden grondstoffen gespaard en wordt de afvalproductie verminderd. Voer verpakkingsmateriaal dat u niet meer nodig heeft af volgens de plaatselijke voorschriften.

### AANWIJZING

- Bewaar indien mogelijk de originele verpakking tijdens de garantietermijn van het toestel. In het geval dat u aanspraak maakt op de garantie kunt u het toestel weer goed verpakken.

## Eisen aan de opstelplaats

Voor een veilig en storingsvrij gebruik van het toestel moet de opstelplaats aan de volgende voorwaarden voldoen:

- Plaats het toestel op een glad, horizontaal oppervlak.
- Stel het toestel niet op in een hete, natte of zeer vochtige omgeving.
- Het toestel heeft voor een goede werking voldoende luchtcirculatie nodig. Zet het toestel tijdens gebruik niet op zachte oppervlakken, tapijt of ander materiaal die de luchtcirculatie negatief kunnen beïnvloeden.
- Het stopcontact moet goed bereikbaar zijn zodat de voedingsadapter in geval van nood makkelijk uit het stopcontact kan worden getrokken.

## Elektrische aansluiting

Voor een veilig en storingsvrij gebruik van het toestel moet er bij de elektrische aansluiting op het volgende gelet worden:

- Vergelijk voor het aansluiten van het toestel de aansluitgegevens van de voedingsadapter (spanning en frequentie) op het typeplaatje met de gegevens van uw elektrische voedingsnet. Deze gegevens moeten overeenstemmen om schade aan het toestel te voorkomen.
- Bescherm de kabel tegen hete oppervlakken en scherpe randen.
- Let erop dat de kabel niet strak gespannen of geknikt wordt.

## Opstellen en aansluiten

Voor een permanente weergave kunt u het toestel op een glad oppervlak.

- ◆ Plaats de standaard in het toestel.

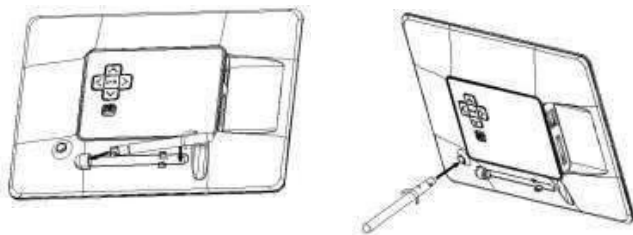

### ATTENTIE

**Het toestel kan door omvallen of naar beneden vallen beschadigd raken!**

- ▶ Zorg ervoor dat het toestel niet kan vallen.
- ◆ Sluit de aansluitkabel op de aansluitpoort van het toestel aan en steek de voedingsadapter in een stopcontact.

### AANWIJZING

- ▶ Gebruik alleen de inbegrepen voedingsadapter.

# Bediening en gebruik

## Menu

Het toestel is uitgerust met een gebruiksvriendelijk menu. Het menu verschijnt op het beeldscherm.

- ◆ De volgende opslagmedia kunnen gelezen worden:
  - SD-/SDHC-kaarten
  - MMC-kaarten
  - Memory-sticks
  - USB-opslagmedia
- ◆ Schakel het toestel in met de ON/OFF-schakelaar.

Het toestel start altijd automatisch met de setup. Om naar het setup-menu terug te keren, drukt u vervolgens op de „Enter / Play“ – knop[] op het toestel of op de [SETUP] – knop op uw afstandsbediening.

### AANWIJZING

- ▶ De actuele modus (setup/geheugenkaart/USB) is altijd duidelijk en in blauw aangegeven.

U roept het hoofdmenu op met de „MENU“-knop. In het menu navigeert u met de „▲▼“-knoppen, daarmee selecteert u de gewenste functie.

Als u uw selectie met de „Enter“-knop bevestigt, verschijnt het bijbehorende submenu. Hier navigeert u met de „▲▼“-knoppen, waarmee u de gewenste regel selecteert. De geselecteerde regel wordt gemarkeerd.

Bevestig uw selectie met de „Enter“-knop. Meestal verschijnt dan nog een menu waarbinnen u kunt navigeren met de „◀▶▼▲“-knoppen om de gewenste instelling te selecteren.

Met de »Return«-knop verlaat u het actuele menu.

Ter oriëntering, zie de menustructuur in de bijlage.

U kunt het toestel bedienen met de knoppen op de achterzijde of met de inbegrepen afstandsbediening.

## Systeminstellingen

Het toestel start altijd automatisch met de setup. Om naar het setup-menu terug te keren, drukt u vervolgens op de „Enter / Play“ – knop u op het toestel of op de afstandsbediening.

De volgende menupunten zijn beschikbaar:

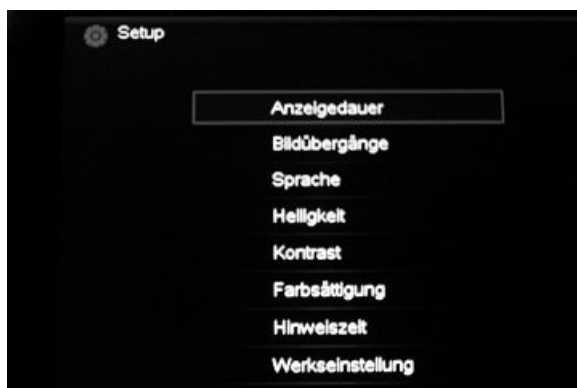

Weergaveduur	Selecteer de tijd die tussen het afbeelden van de foto's moet liggen. Max. 15 min. mogelijk
Beeldovergangen	Selecteer Willekeurig (9 verschillende overgangseffecten) of Uit voor geen beeldovergang
Taal	Selecteer het door u gewenste menu/de taal_
Helderheid	
Contrast	
Kleurinstelling	
Tijd-infobalk	Selecteer de tijdsinterval waarin de informatiebalk moet worden weergegeven. Max. 20 sec. mogelijk.
Fabrieksinstelling	Funciemenu voor het terugzetten in de fabrieksinstelling_

## Functies

### Foto van het opslagmedium bewerken/wissen

Met dit toestel kunt u tijdens de slideshow foto's vanaf een geheugenmedium wissen of bewerken. U gaat als volgt te werk.

- ◆ Plaats een opslagmedium in het toestel. Het toestel start automatisch met het afspelen van de foto's op het opslagmedium.
- ◆ Druk nu de „Menü“ – knop [M] op uw toestel of de [OSD] – knop op uw afstandsbediening in. De „Tool“ – balk in de onderste beeldschermrand verschijnt

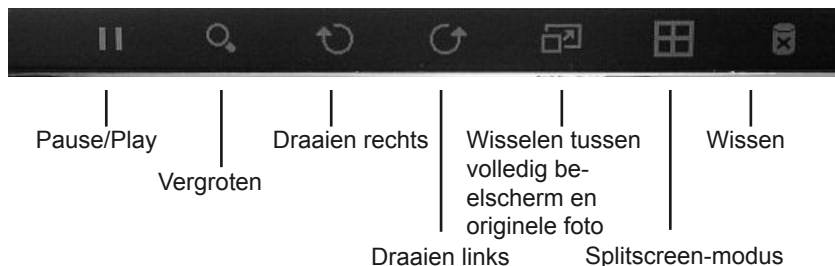

- ◆ Om de „Tool“ – balk weer te verlaten drukt u de [MENÜ] – knop of de [OSD] – knop op uw afstandsbediening in.

#### AANWIJZING

- ▶ De „Tool“ – balk verdwijnt automatisch na ca. 10 seconden.

#### ⚠ WAARSCHUWING

- ▶ Een bestand/foto die eenmaal verwijderd is, is weg!

## Informatiebalk

Het toestel heeft een handige informatiebalk die aan het begin van een diashow gestart wordt.



NL

### AANWIJZING

► De weergaveduur kan in het „Setupmenu“ ingesteld worden

## Miniatuurmodus

In de fotomodus kunt u foto's van het opslagmedium op het beeldscherm als miniatuur (thumbnail) laten weergegeven. Er kunnen maximaal 15 foto's tegelijkertijd weergegeven worden.

1. Schakel het toestel in en plaats een opslagmedium in het toestel.
2. Het toestel start altijd automatisch met de fotodiashow.
3. Druk nu op de Exit – knop 8. De miniatuurmodus verschijnt.
4. Nu kunt u met de navigatieknoppen [◀][▶][^][v] naar de gewenste foto gaan.

Om de betreffende foto weer te geven drukt u vervolgens op Play [▶]







## Splitscreen-modus

In de fotomodus kunt u uw foto's ook als splitscreen laten weergeven. Ga daarvoor als volgt te werk:

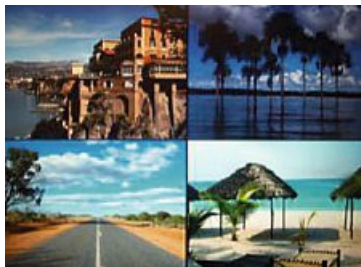
1. Schakel het toestel in en plaats een opslagmedium in het toestel.
2. Het toestel start altijd automatisch met de fotodiashow.
3. Druk nu de „OSD“-knop van uw afstandsbediening in.
4. Vervolgens verschijnt de „Tool“-balk. Ga met de [◀][▶] knoppen naar het splitscreen-symbool . Nu wordt de splitscreen-modus gestart.



5. Om de splitscreen-modus weer te verlaten drukt u opnieuw op de „OSD“-knop van uw afstandsbediening om naar de „Tool“-balk te gaan en vervolgens op het fotodiashow-symbool . Vervolgens speelt het toestel de foto's weer één voor één af.

## Reiniging en onderhoud

In dit hoofdstuk vindt u belangrijke informatie over de reiniging en het onderhoud van het toestel.

### Veiligheidsinstructies

#### ATTENTIE

##### **Beschadiging van het toestel door vochtigheid!**

- ▶ Zorg ervoor dat er bij de reiniging geen vochtigheid in het toestel dringt om onherstelbare beschadiging van het toestel te voorkomen.

### Reiniging

Het display van het toestel bevindt zich achter beschermend glas.

- Reinig het display alleen met een droge, zachte doek.
- Oefen bij het reinigen geen druk uit op het display.
- Gebruik voor de reiniging geen middelen die oplosmiddelen of alcohol bevatten om te voorkomen dat het scherm beschadigd raakt.

#### OPMERKING

- ▶ Om het display tijdens reiniging en onderhoud te ontzien is het aan te bevelen een microvezeldoek te gebruiken. Deze is apart of ook als set met een reinigingsgel verkrijgbaar bij Hama (art.-nr.: 51076/51077).
- Reinig de rest van het toestel met een droge doek. Bij hardnekkiger vuil kan de doek iets vochtig gemaakt worden.

## Verhelpen van storingen

In dit hoofdstuk vindt u belangrijke informatie over het opsporen en verhelpen van storingen. Neem de aanwijzingen in acht om risico's en beschadigingen te vermijden.

### Veiligheidsinstructies

#### WAARSCHUWING

Houd u, om materiële schade te vermijden, aan de volgende veiligheidsinstructies.

- ▶ Reparaties aan elektrische apparatuur mogen alleen door vakspecialisten worden uitgevoerd die door de fabrikant geschoold zijn. Door ondeskundige reparaties kunnen aanzienlijke risico's voor de gebruiker en schade aan het toestel ontstaan.

NL

### Storingsoorzaken en verhelpen van storingen

De volgende tabel helpt bij het opsporen en verhelpen van kleinere storingen:

	Storing	Mogelijke oorzaak	Oplossing
Algemeen	Op het display is niets te zien	Toestel is uitgeschakeld	Schakel het toestel in.
		Voedingsadapter niet goed aangesloten	Controleer of de voedingsadapter op het stopcontact en het toestel aangesloten is.
		Op het stopcontact staat geen spanning	Controleer de zekeringen.
		Toestel is defect	Neem contact op met de klantendienst.

	Storing	Mogelijke oorzaak	Oplossing
DPF	Er wordt niets weergegeven	Geen opslagmedium geplaatst	Plaats een opslagmedium.
		Opslagmedium bevat geen gegevens	Controleer het opslagmedium.
	Sommige foto's worden sneller geladen dan andere	Bij foto's met een hoge resolutie duurt het laden iets langer	Neem foto's met een lagere resolutie. Het toestel ondersteunt een maximale resolutie van 8000 x 8000 pixels

## Bewaren

Als het toestel gedurende langere tijd niet gebruikt wordt, schakelt u het uit en koppelt u het los van de stroomtoevoer. Bewaar het toestel op een schone, droge plaats zonder direct zonlicht.

## Afvoeren

### Toestel afvoeren



**Gooi het toestel nooit weg met het normale huisvuil.**

**Dit product is onderworpen aan de Europese richtlijn 2002/96/EC-WEEE (Waste Electrical and Electronic Equipment).**

Breng het toestel naar een erkend afvalverwerkingsbedrijf of naar de gemeentelijke afvalverwerkingsinstantie. Houd u aan de actueel geldende voorschriften. Neem in geval van twijfel contact op met de afvalverwerkingsinstantie.

### Batterijen afvoeren



Batterijen/accu's mogen niet met het huisvuil weggegooid worden. Elke verbruiker is wettelijk verplicht alle batterijen/accu's bij een verzamelpunt van zijn gemeente/stadsdeel of bij de handelaar af te geven.

Deze verplichting dient voor het milieuvriendelijker tot afval verwerken van batterijen/accu's. Geef batterijen/accu's alleen in ontladen toestand terug.

# Bijlage

## Technische gegevens

<b>Algemeen</b>	
Stroomtoevoer ingang	100-240 V AC / 50/60 Hz / 0,3 A max
Stroomtoevoer uitgang	5 V DC / 2,0 A
Vermogensopname	< 5,0 W
Afmetingen (L x B x H)	265,5 x 215 x 22,5 mm (zonder voet)
Gewicht	ca. 638 g
Aanbevolen omgevings-temperatuur	0°C - 30°C (32 - 85 F)
Relatieve luchtvochtigheid	40 - 64% [niet condenserend]

<b>Beeldscherm</b>	
Display	25,4 cm (=10.0")
Resolutie	1024 x 768 (RGB)
Contrast	400 : 1
Formaat	4:3
Max. helderheid	max. 200 cd/m <sup>2</sup>

<b>Afstandsbediening</b>	
Batterij knopcel (CR 2025)	3 V

<b>Compatibele opslagmedia</b>	
SD/SDHC/MMC/MS en USB 2.0	

<b>Ondersteunde bestandsformaten</b>	
JPEG	

## Menustructuur van de DPF

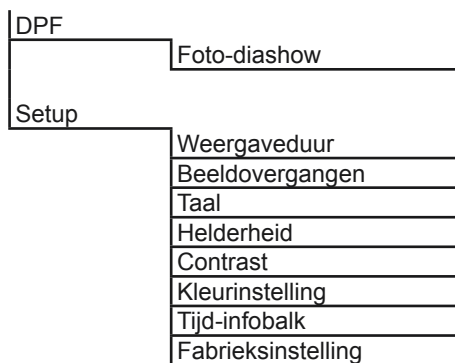

NL

## Supportinformatie

Neem bij defecte producten contact op met uw verkoper of met de afdeling Productadvies van Hama:

### **Support hotline - Hama productadvies (Duits/Engels):**

Tel. +49 (0) 9091 / 502 – 115

Fax: +49 (0) 9091 / 502 – 272

E-mail: <mailto:produktberatung@hama.de>

Meer productinformatie vindt u op internet onder [www.hama.com](http://www.hama.com)



## Indice del contenuto

### **Introduzione . . . . . 113**

Premessa . . . . .	113
Informazioni su queste Istruzioni per l'uso . . . . .	113
Diritti d'autore . . . . .	113
Avvertenze . . . . .	114
Impiego conforme alle prescrizioni . . . . .	115
Limitazione della responsabilità	115

### **Sicurezza . . . . . 116**

Indicazioni di sicurezza basilari	116
Pericolo a causa della corrente	116

### **Struttura e funzionamento 117**

Cornice per foto digitale (vista lato posteriore) . . . . .	117
Telecomando . . . . .	118
Inserimento delle batterie . . . . .	119

### **Messa in funzione . . . . . 120**

Indicazioni di sicurezza . . . . .	120
Volume di fornitura e controllo del trasporto . . . . .	120
Disimballaggio dell'apparecchio . . . . .	121
Smaltimento dell'imballaggio	121
Requisiti del luogo di installazione . . . . .	121
Collegamento elettrico . . . . .	122
Installazione e collegamento	122

### **Impiego e funzionamento . 123**

La guida a menu . . . . .	123
Impostazioni di sistema . . . . .	124

### **Funzioni . . . . . 125**

Elaborazione/cancellazione delle foto dal supporto di memoria	125
Barra delle informazioni . . . . .	126
Modalità miniatura . . . . .	126
Modo Splitscreen . . . . .	127

### **Pulizia e cura . . . . . 128**

Indicazioni di sicurezza . . . . .	128
Pulizia . . . . .	128

### **Rimozione degli errori . . . 129**

Indicazioni di sicurezza . . . . .	129
Cause degli errori e relativa rimozione . . . . .	129

### **Immagazzinamento . . . . . 130**

### **Smaltimento . . . . . 130**

Smaltimento dell'apparecchio	130
------------------------------	-----

### **Appendice . . . . . 131**

Dati tecnici . . . . .	131
Struttura del menu del DPF . . . . .	132
Servizio di supporto in linea (hotline) . . . . .	132



# Introduzione

## Premessa

Gentile cliente,

con l'acquisto di questa cornice digitale vi siete decisi per un prodotto di qualità Hama, il quale, per quello che riguarda la tecnica e la funzionalità corrisponde allo standard di sviluppo più moderno.

Leggere le informazioni qui contenute, in maniera tale da familiarizzare con l'apparecchio e poter sfruttare pienamente tutte le sue funzioni.

Le auguriamo buon divertimento con l'impiego dell'apparecchio.

IT

## Informazioni su queste Istruzioni per l'uso

Queste Istruzioni per l'uso sono parte integrante della cornice digitale (definita qui di seguito apparecchio) e forniscono delle indicazioni importanti per un impiego conforme alle prescrizioni, per la sicurezza e per il collegamento così come per l'impiego dell'apparecchio.

Le Istruzioni per l'uso devono essere sempre in prossimità dell'apparecchio. Queste devono poter essere lette e applicate da tutte le persone che impiegano l'apparecchio oppure che rimuovono i disturbi dell'apparecchio.

Conservare queste Istruzioni per l'uso e consegnarle, insieme all'apparecchio, al successivo proprietario.

## Diritti d'autore

Questa documentazione è protetta dal diritto d'autore.

È vietato qualsiasi tipo di riproduzione o di ristampa, anche parziale, così come la riproduzione delle immagini, anche in uno stato modificato, senza la previa autorizzazione per iscritto del produttore..

## Avvertimento

Nelle presenti Istruzioni per l'uso vengono usate le seguenti avvertenze:

### **PERICOLO**

**Un avvertimento di questo livello contrassegna una imminente situazione di pericolo.**

Se la situazione di pericolo non viene evitata, questa può causare la morte oppure gravi lesioni.

- ▶ Seguire le indicazioni in queste avvertenze, in maniera tale da evitare il pericolo di morte oppure di gravi lesioni per le persone

### **AVVISO**

**Un avvertimento di questo livello contrassegna una possibile situazione di pericolo.**

Se la situazione di pericolo non viene evitata, questa può causare lesioni e/o danni materiali.

- ▶ Seguire le indicazioni in queste avvertenze, in maniera tale da evitare lesioni per le persone oppure danni materiali

### **ATTENZIONE**

**Un avvertimento di questo livello contrassegna dei possibili danni materiali.**

Se questo tipo di situazione non viene evitata, questa può causare dei danni materiali.

- ▶ Seguire le indicazioni in queste avvertenze, in maniera tale da evitare danni materiali.

### **INDICAZIONE**

- ▶ Una indicazione contrassegna delle informazioni supplementari, le quali semplificano l'impiego dell'apparecchio.

## Impiego conforme alle prescrizioni

Questo apparecchio è concepito per l'impiego in ambienti chiusi, per la visualizzazione di fotografie.

Un impiego diverso da quello per il quale è previsto viene considerato come non conforme alle prescrizioni.

### **AVVISO**

#### **Pericolo a causa di un impiego non conforme alle prescrizioni!**

Se l'apparecchio non viene utilizzato conformemente alle prescrizioni e/o se viene utilizzato per un altro scopo da quello previsto possono avere luogo dei pericoli.

- ▶ DUtilizzare l'apparecchio esclusivamente conformemente alle prescrizioni.
- ▶ Rispettare le procedure descritte in queste Istruzioni per l'uso.

Per eventuali danni causati da un impiego non conforme alle prescrizioni, viene esclusa qualsiasi tipo di responsabilità.

In questo caso, il rischio è unicamente a carico dell'utente.

## Limitazione della responsabilità

Tutte le informazioni tecniche, i dati e le indicazioni per l'impiego contenute in queste Istruzioni per l'uso corrispondono allo stato tecnologico attuale al momento della stampa e sono state redatte prendendo in considerazione la nostra esperienza e conoscenze attuali secondo scienza e coscienza.

Non posso dunque essere fatti valere diritti sulla base di dati, figure e descrizioni contenuti in queste Istruzioni per l'uso.

Il produttore non si assume alcuna responsabilità per eventuali danni dovuti alla mancata osservanza delle istruzioni oppure per un impiego non conforme alle prescrizioni, per riparazioni inadeguate, modifiche non consentite oppure per l'impiego di pezzi di ricambio non autorizzati.

### **ATTENZIONE**

- ▶ Per via del processo di produzione si possono verificare dei cosiddetti difetti nei pixel. Questi si manifestano, generalmente, mediante pixel bianchi o neri che rimangono permanentemente illuminati durante la riproduzione. In base alla dimensione del display, si ha una tolleranza di produzione dello 0,01% max. di errore dei pixel che non rappresenta quindi alcun difetto del prodotto.

## Sicurezza

Questo capitolo fornisce delle importanti indicazioni di sicurezza per l'impiego dell'apparecchio.

Questo apparecchio corrisponde alle norme di sicurezza prescritte. Tuttavia, un impiego inadeguato può causare dei danni alle persone e materiali.

### Indicazioni di sicurezza basilari

Per un impiego sicuro dell'apparecchio osservare le seguenti indicazioni di sicurezza:

- Prima dell'impiego, controllare l'apparecchio per l'eventuale presenza di danni esterni visibili. Se l'apparecchio è danneggiato non metterlo in funzione.
- Fare eseguire la riparazione unicamente da personale specializzato. Con una riparazione inadeguata, viene escluso il diritto di garanzia.
- I componenti difettosi devono essere sostituiti solo con i pezzi di ricambio originali. Solo con questi componenti è possibile garantire che vengano soddisfatti i requisiti per la sicurezza.
- In caso di disturbi, temporali oppure durante la pulizia dell'apparecchio, separare l'adattatore di rete dall'alimentazione di corrente.
- Proteggere l'apparecchio dall'umidità e dalla penetrazione di liquidi o di oggetti. In caso di contatto con i liquidi separare immediatamente l'adattatore di rete dall'alimentazione di corrente.
- Non mettere alcun oggetto sull'apparecchio.

### Pericolo a causa della corrente elettrica

#### PERICOLO

##### **Pericolo di vita a causa della corrente elettrica!**

**Con il contatto con i conduttori oppure i componenti sotto tensione sussiste il pericolo di vita!!**

Per evitare il pericolo a causa della corrente elettrica, osservare le seguenti indicazioni di sicurezza:

- ▶ Utilizzare esclusivamente l'adattatore di rete contenuto nel volume di fornitura, altrimenti si rischia di danneggiare l'apparecchio.
- ▶ Non mettere in funzione l'apparecchio se l'adattatore di rete, il cavo di collegamento oppure il connettore sono danneggiati.
- ▶ Non aprire in nessun caso il contenitore dell'apparecchio oppure l'adattatore di rete. Se si viene a contatto con le connessioni sotto tensione e se viene modificata la struttura elettrica e meccanica, sussiste il pericolo di scosse elettriche.

## Struttura e funzionamento

### Cornice per foto digitale (vista lato posteriore)

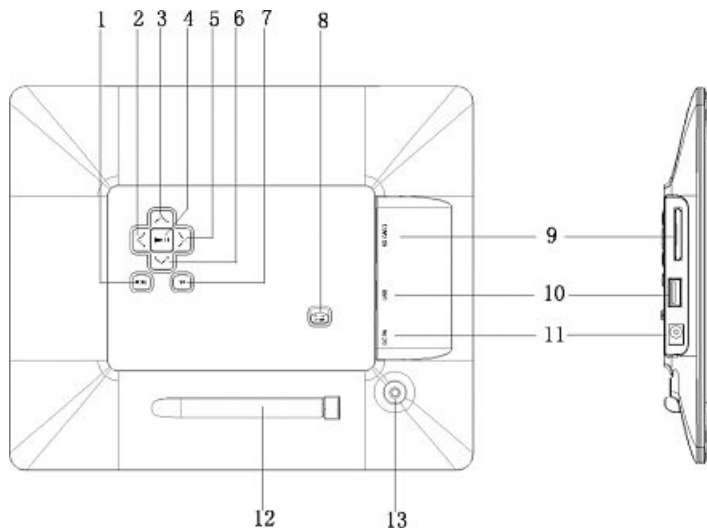

1. [M] Menu / Apri menu OSD
2. ► Foto successiva / a destra
3. ▲ Avanti / Volume +
4. ► Play / pausa / ENTER
5. ◀ Foto precedente / a sinistra
6. ▼ Indietro / Volume -
7. ↵ Esci / Indietro
8. Interruttore ON/OFF
9. Slot SD/MMC/MS
10. Attacco USB HOST tipo A
11. Presa per l'alimentatore
12. Supporto di trasporto per piede
13. Alloggiamento piede

# Struttura e funzionamento

## Telecomando

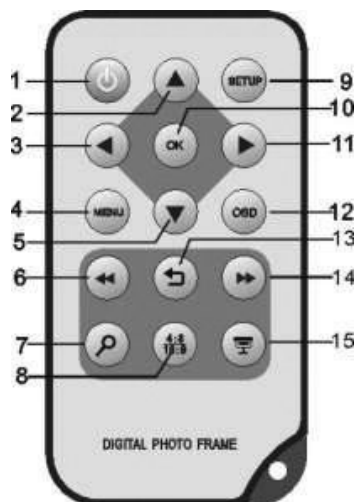

1. ON/OFF
2. ▲ Avanti: ruotare la foto in senso orario
3. ◀ Sinistra: guardare foto precedente
4. MENU: ritorno al menu principale
5. ▼ Indietro: ruotare la foto in senso antiorario
6. ◀◀ Osservare la pagina precedente in modalità miniatura
7. Zoom
8. 4:3/16:9: impostare manualmente la foto visualizzata nel formato corretto
9. SETUP: indietro alle impostazioni di sistema
- 10 OK: Play / pausa / ENTER / OK
- 11 ▶ Destra: guardare foto successiva
- 12 OSD: aprire o chiudere la barra degli strumenti
- 13 ↶ Return: indietro al menu precedente
- 14 ▶▶ Osservare la pagina successiva in modalità miniatura
- 15 Avviare la presentazione

## Telecomando

### Inserimento delle batterie

Per inserire le batterie oppure per la loro sostituzione, procedere nel seguente modo:

- ◆ Estrarre il vano batterie dal telecomando, premendo sulla chiusura e estraendo contemporaneamente il vano batterie.
- ◆ Rimuovere le batterie scariche e inserire le nuove batterie del tipo CR2025 (batteria a bottone) nel vano batterie. Osservare che le batterie vengano inserite con la polarità corretta.
- ◆ Spingere nuovamente il vano batterie nel telecomando.

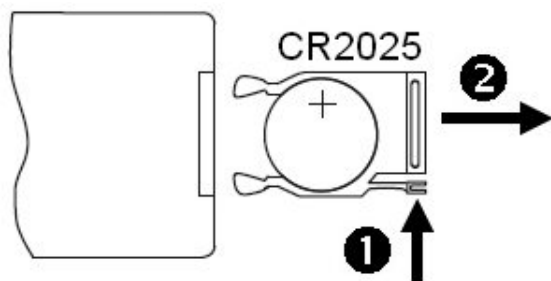

## Messa in funzione

### Indicazioni di sicurezza

#### **⚠ AVVISO**

**Con la messa in funzione dell'apparecchio possono insorgere dei danni per le persone oppure materiali!**

Per evitare dei pericoli, osservare le seguenti indicazioni di sicurezza:

- ▶ I materiali di imballaggio non devono essere utilizzati per giocare. Sussiste il pericolo di soffocamento.
- ▶ Per evitare dei danni alle persone e materiali, osservare le indicazioni relative ai requisiti del luogo di installazione così come del collegamento elettrico dell'apparecchio

IT

### Volume di fornitura e controllo del trasporto

L'apparecchio viene fornito, di serie, con i seguenti componenti:



- Cornice digitale
- Adattatore di rete
- Telecomando
- Istruzioni per l'uso

#### **INDICAZIONE**

- ▶ Controllare la completezza della fornitura e l'eventuale presenza di danneggiamenti visibili. Segnalare subito una fornitura incompleta oppure danneggiata al proprio fornitore/commerciante.



## Disimballaggio

Per il disimballaggio dell'apparecchio procedere nel seguente modo:

- ◆ Togliere l'apparecchio dal cartone e rimuovere il materiale di imballaggio.
- ◆ Rimuovere il materiale di imballaggio degli accessori.
- ◆ Rimuovere la pellicola di protezione nello schermo LCD dell'apparecchio..

## Smaltimento dell'imballaggio

L'imballaggio protegge l'apparecchio da eventuali danni dovuti al trasporto. I materiali di imballaggio sono stati scelti in base ai criteri per la salvaguardia dell'ambiente e alle tecniche di smaltimento e sono quindi riciclabili.



Il riciclaggio dell'imballaggio nel circuito di materiali consente di risparmiare materie prime e riduce la produzione di rifiuti. Smaltire i materiali dell'imballaggio conformemente alle normative in vigore sul luogo.

### **INDICAZIONE**

- ▶ Conservare, se possibile, l'imballaggio originale per tutto il periodo della garanzia dell'apparecchio, in maniera tale che in caso di prestazioni di garanzia questo possa essere imballato in maniera adeguata.

## Requisiti del luogo di installazione

Per un funzionamento sicuro e senza problemi dell'apparecchio, il luogo di installazione deve soddisfare i seguenti requisiti:

- Mettere l'apparecchio su una superficie orizzontale e piana.
- Non mettere l'apparecchio in un ambiente caldo, bagnato oppure molto umido.
- Per un corretto funzionamento, l'apparecchio ha bisogno di una circolazione d'aria sufficiente. Durante il funzionamento non mettere l'apparecchio su superfici morbide, tappeti oppure altri materiali che possono ostacolare la circolazione dell'aria.
- La presa deve essere facilmente accessibile, in maniera tale che in caso di emergenza si possa estrarre facilmente l'adattatore di rete..

## Collegamento elettrico

Per un funzionamento sicuro e senza problemi dell'apparecchio, per il collegamento elettrico si devono osservare le seguenti indicazioni:

- Prima del collegamento dell'apparecchio confrontare i dati di collegamento dell'adattatore di rete (tensione e frequenza), sulla targhetta di modello, con quelli della propria rete elettrica. Questi dati devono coincidere, altrimenti si rischia di danneggiare l'apparecchio.
- Proteggere il cavo dalle superfici calde e dai bordi affilati.
- Osservare che il cavo non venga teso eccessivamente oppure piegato.

## IT Posizionamento e collegamento

Per una riproduzione permanente l'apparecchio può essere posizionato su una superficie piana.

- ◆ Inserire il supporto nell'apparecchio.
- ◆ Posizionare l'apparecchio di taglio o trasversalmente. Ruotare, per questo scopo, il piedino di sostegno nella corrispondente posizione (vedere la direzione della freccia sul lato posteriore della cornice digitale). Il piedino di sostegno scatta automaticamente in posizione

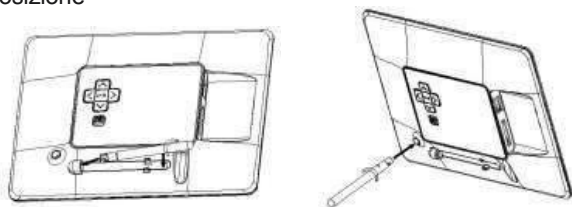

### ATTENZIONE

**L'apparecchio può venire danneggiato se questo cade oppure si ribalta!**

- ▶ Assicurarsi che l'apparecchio non possa ribaltarsi.
- ◆ Collegare il cavo di allacciamento con il connettore dell'apparecchio e inserire l'adattatore di rete in una presa di corrente.

### INDICAZIONE

- ▶ Utilizzare solo l'adattatore di rete in dotazione.

# Impiego e funzionamento

## La guida a menu

L'apparecchio è dotato di una guida a menu di facile uso. La guida a menu viene visualizzata sullo schermo.

- ◆ Possono essere letti i seguenti supporti di memoria:
  - Schede SD/SDHC
  - Schede MMC
  - Chiavette di memoria
  - Supporti di memoria USB
- ◆ Per accendere l'apparecchio, premere l'interruttore ON/OFF.

IT

All'accensione l'apparecchio si porta automaticamente in modalità set up. Per giungere nel menu di set up, premere il tasto [ ] "Enter / Play" sull'apparecchio o il tasto [SETUP] sul telecomando.

### NOTA

- ▶ La modalità attualmente selezionata (Setup / memory card / USB) è sempre contrassegnata in modo chiaro e in blu.

Il menu principale viene richiamato mediante il pulsante „MENU“. Nel menu si naviga mediante i pulsanti „▲▼“ e si sceglie la funzione desiderata.

Se si conferma la selezione con il pulsante „Enter“, viene visualizzato un corrispondente sottomenu. Qui si naviga con i pulsanti „▲“ oppure „▼“ e si sceglie la riga desiderata. La riga selezionata viene evidenziata con un altro colore.

Confermare la selezione con il pulsante „Enter“. Nella maggior parte dei casi viene visualizzato un ulteriore menu, nel quale si naviga con i pulsanti „◀▶▼▲“ e si seleziona l'impostazione desiderata.

Con il pulsante »Return« si esce dal livello di menu attuale.

Per l'orientamento vedere anche la struttura del menu nell'Appendice.

L'apparecchio può essere comandato anche con i pulsanti sul lato posteriore oppure con il telecomando contenuto nel volume di fornitura.

## Impostazioni di sistema

All'accensione l'apparecchio si porta automaticamente in modalità set up. Per giungere nel menu del set up, premere il tasto ►“Enter / Play“ sull'apparecchio o sul telecomando.

Sono disponibili le seguenti voci di menu:

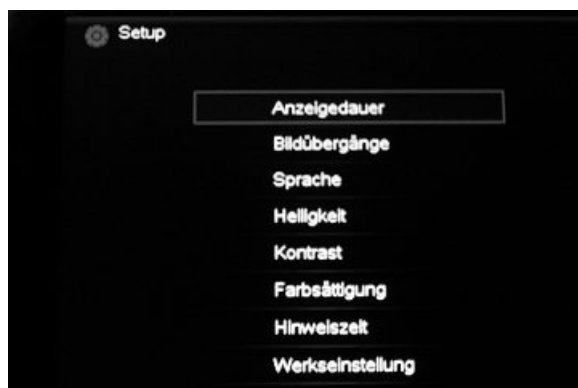

Durata visualizzazione	Scegliere l'intervallo di visualizzazione delle immagini. Possibilità max. 15 min.
Transizione immagini	Selezionare tra Casuale (qui vengono rappresentati 9 diversi effetti di transizione) e Off per non impostare alcun effetto di transizione
Lingua	Selezionare il menu/la lingua desiderati.
Luminosità	
Contrasto	
Saturazione	
Tempo barra informazione	Scegliere la durata di visualizzazione delle indicazioni. Possibilità max. 20 sec.
Impostazioni di fabbrica:	Menu funzioni per il ripristino delle impostazioni di fabbrica.

## Funzioni

### Elaborazione/cancellazione delle foto dal supporto di memoria

In modalità di presentazione, l'apparecchio consente di elaborare o cancellare le immagini da un supporto di memoria. Procedere come segue:

- ◆ Inserire un supporto di memoria nell'apparecchio. All'accensione l'apparecchio si avvia automaticamente riproducendo le immagini dal supporto di memoria.
- ◆ Premere il tasto [M] "Menu" sul proprio apparecchio o il tasto [OSD] sul telecomando. Sul margine inferiore della cornice, viene visualizzata la barra degli strumenti.

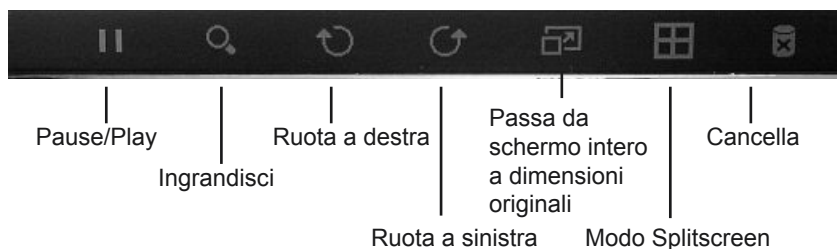

- ◆ Per uscire dalla barra degli strumenti, premere il tasto [MENU] o il tasto [OSD] sul telecomando.

#### NOTA

- ▶ La barra degli strumenti scompare automaticamente dopo ca. 10 secondi.

#### ATTENZIONE

- ▶ Un file/immagine cancellato non può essere ripristinato!

## Barra delle informazioni

L'apparecchio è dotato di un'utile barra delle informazioni che si avvia all'inizio di una presentazione.

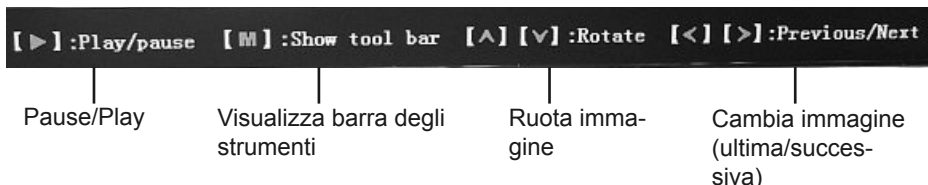

### NOTA

► La durata delle indicazioni si può impostare nel menu "Set up".

IT

## Modalità miniatura

Nella modalità foto si possono visualizzare le foto dal supporto di memoria sullo schermo come miniature (Thumbnails). Si possono visualizzare contemporaneamente fino a 15 foto.

1. Accendere l'apparecchio e inserire un supporto di memoria.
2. All'accensione l'apparecchio si porta automaticamente in modalità di presentazione delle foto.
3. Premere il tasto Exit —. Appare la modalità miniatura.
4. Mediante i tasti di navigazione[<][>][^][v], si può giungere alla foto desiderata.

Per visualizzare la foto cercata, premere il tasto Play [▶].



## Modo Splitscreen

nella modalità Foto è possibile fare scorrere le immagini come Splitscreen; procedere come segue:

1. Accendere l'apparecchio e inserire un supporto di memoria.
2. All'accensione l'apparecchio si porta automaticamente in modalità Presentazione.
3. Premere il tasto „OSD“ sul telecomando.
4. Viene visualizzata la barra degli strumenti; portarsi con i tasti [◀][▶] sul simbolo Splitscreen  per avviare la modalità Splitscreen.

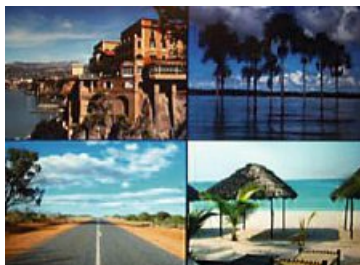

5. Per uscire dalla modalità Splitscreen, premere nuovamente il tasto „OSD“ sul telecomando per andare alla barra degli strumenti, quindi premere il simbolo della Presentazione . L'apparecchio mostra di nuovo le immagini singole.

## Pulizia e cura

Questo capitolo fornisce delle importanti indicazioni per la pulizia e la cura dell'apparecchio.

### Indicazioni di sicurezza

#### ATTENZIONE

##### **Danneggiamenti dell'apparecchio a causa dell'umidità!**

- ▶ Assicurarsi, che durante la pulizia non penetri alcuna umidità nell'apparecchio, onde evitare un danneggiamento irreparabile dell'apparecchio.

IT

### Pulizia

Il display dell'apparecchio si trova dietro un vetro di protezione.

- Pulire il display solo con un panno morbido e asciutto.
- Durante la pulizia non esercitare alcuna pressione sulla superficie dello schermo.
- Per la pulizia non utilizzare alcun solvente oppure detergenti contenenti alcol, in maniera tale da non danneggiare la superficie.

#### AVVERTENZA

- ▶ Per una pulizia e una cura delicata del display consigliamo l'impiego di un panno per la pulizia in microfibra. Questo è disponibile singolarmente oppure anche in set con un gel detergente presso la Hama (Art. n. 51076/51077).
- Pulire il resto dell'apparecchio con un panno asciutto. In caso di sporco persistente, il panno può essere leggermente inumidito.



## Rimozione degli errori

Questo capitolo fornisce delle importanti indicazioni per la localizzazione e la rimozione dei disturbi. Per evitare dei pericoli e dei danneggiamenti, osservare le indicazioni.

### Indicazioni di sicurezza

#### AVVISO

Per evitare dei pericoli e dei danni materiali, osservare le seguenti indicazioni di sicurezza:

- Le riparazioni degli apparecchi elettrici devono essere eseguite solo dal personale specializzato, il quale è addestrato dal produttore. Le riparazioni eseguite in maniera non appropriata possono causare dei notevoli danni per l'utente e dei danneggiamenti dell'apparecchio.

IT

### Cause degli errori e relativa rimozione

La seguente tabella rappresenta un ausilio per la localizzazione e la rimozione di piccoli disturbi:

	Errore	Possibile causa	Rimozione
Generale	Nessuna visualizzazione sul display	L'apparecchio è disinserito	Inserire l'apparecchio
		L'adattatore di rete non è collegato correttamente	Accertarsi che l'adattatore di rete sia inserito nella presa di corrente e che sia collegato con l'apparecchio.
		Presa di rete senza tensione	Controllare i fusibili dell'impianto elettrico domestico
		L'apparecchio è difettoso	Informare il Servizio di assistenza clienti

	Errore	Possibile causa	Rimozione
DPF	Non viene visualizzata alcuna immagine	Non è inserito alcun supporto di memoria	Inserire un supporto di memoria.
		Il supporto di memoria non contiene alcun dato	Controllare il supporto di memoria.
	Alcune foto si caricano più velocemente di altre	Per le foto ad alta risoluzione, il tempo di carica è più lungo.	Prendere foto con una risoluzione più bassa. L'apparecchio supporta una risoluzione max. di soli 8000 x 8000 pixel

## Immagazzinamento

Se l'apparecchio non viene utilizzato per un lungo periodo, disinserirlo e separarlo dall'alimentazione di corrente, quindi conservarlo in un luogo pulito e asciutto senza radiazioni solari dirette.

## Smaltimento

### Smaltimento dell'apparecchio



**Non gettare, in nessun caso, l'apparecchio nei normali rifiuti domestici. Questo apparecchio è soggetto alla direttiva europea 2002/96/EC-WEEE (Waste Electrical and Electronic Equipment).**

Smaltire l'apparecchio attraverso un'azienda per lo smaltimento autorizzata oppure mediante l'Ente comunale per lo smaltimento. Osservare le normative attuali in vigore. In caso di dubbi mettersi in contatto con l'Ente responsabile per lo smaltimento.

### Smaltimento delle batterie



Le batterie/accumulatori non devono essere smaltite con i rifiuti domestici. Ogni utente è tenuto per legge a smaltire ecologicamente le batterie/accumulatori negli appositi punti di raccolta del proprio comune/quartiere o presso il rivenditore. Questo obbligo consente di smaltire le batterie/accumulatori in maniera ecologica e quindi di salvaguardare l'ambiente. Consegnare le batterie vecchio solo nello stato scarico.

# Appendice

## Dati tecnici

<b>Informazioni generali</b>	
Alimentazione di corrente ingresso	100-240 V AC / 50/60 Hz / 0,3 A Max
Alimentazione di corrente uscita	5 V DC / 2,0 A
Potenza assorbita	< 5,0 W
Dimensioni (L x B x H)	265,5 x 215 x 22,5 mm (senza piedino di sostegno)
Peso	ca. 638 g
Temperatura ambiente consigliata per l'apparecchio	0°C - 30°C (32 - 85 F)
Umidità atmosferica relativa	40 – 64 % [senza condensa]

### Schermo

Display	25,4 cm (=10.0")
Risoluzione	1024 x 768 (RGB)
Contrasto	400 : 1
Formato	4:3
Max. luminosità	max. 200 cd/m <sup>2</sup>

### Telecomando

Batterie a bottone (CR 2025)	3 V
------------------------------	-----

### Supporti di memoria compatibili

SD/SDHC/MMC/MS e USB 2.0

### Formati di file supportati

JPEG

## Struttura del menu del DPF



IT

## Informazioni per l'assistenza

In caso di prodotti difettosi, si prega di rivolgersi al proprio rivenditore o al Servizio di consulenza prodotti Hama:

### **Servizio di supporto in linea (hotline) – Consulenza prodotti Hama (tedesco / inglese):**

Tel. +49 (0) 9091 / 502 – 115

Fax: +49 (0) 9091 / 502 – 272

e-mail: <mailto:produktberatung@hama.de>

Le ulteriori informazioni sui prodotti sono disponibili in Internet all'indirizzo [www.hama.com](http://www.hama.com)



## Innehållsförteckning

### **Inledning . . . . .135**

Förord . . . . .	135
Information om den här bruksanvisningen . . . . .	135
Upphovsrätt . . . . .	135
Varningar . . . . .	136
Avsedd användning . . . . .	137
Ansvarsfriskrivning . . . . .	137

### **Säkerhet . . . . .138**

Grundläggande säkerhetsanvisningar . . . . .	138
Fara på grund av elektrisk ström . . . . .	138

### **Uppbyggnad och funktion.139**

Digital fotoram (bild bakifrån) . . . . .	139
Fjärrkontroll . . . . .	140
Sätta i batterier . . . . .	141

### **Börja använda . . . . .142**

Säkerhetsanvisningar . . . . .	142
Leveransinnehåll och transportinspektion . . . . .	142
Packa upp produkten . . . . .	143
Ta hand om förpackningen . . . . .	143
Krav på uppställningsplatsen	143
Elanslutning . . . . .	144
Uppställning och anslutning . . . . .	144

### **Hantering och användning 145**

Menyinhållet . . . . .	145
Systeminställningar . . . . .	146

### **Funktioner . . . . .147**

Bearbeta/ta bort bild från lagringsmedium . . . . .	147
Informationsrad . . . . .	148
Miniatyrbildsläge . . . . .	148
Splitscreen – läge . . . . .	149

### **Rengöring och skötsel . . .150**

Säkerhetsanvisningar . . . . .	150
Rengöring . . . . .	150

### **Åtgärda fel . . . . .151**

Säkerhetshänvisningar . . . . .	151
Felorsaker och åtgärd . . . . .	151

### **Förvaring . . . . .152**

### **Kassering . . . . .152**

Kassera produkt . . . . .	152
---------------------------	-----

### **Bilaga . . . . .153**

Tekniska data . . . . .	153
Menystruktur hos DPF . . . . .	154
Supporthotline . . . . .	154

# Inledning

## Förord

Bästa/bäste kund,

när du köpte den digitala fotoramen valde du en kvalitetsprodukt från **Hama** som motsvarar senaste teknisk standard och funktionalitet.

Läs informationen här så att du snabbt lär känna produkten och kan använda alla funktionerna fullt ut.

Vi önskar lycka till med användningen.

## Information om denna bruksanvisning

Denna bruksanvisning hör till den digitala fotoramen (i fortsättningen kallad produkten) och innehåller viktig information om den avsedda användningen och säkerheten samt om hur man ansluter och sköter produkten.

Bruksanvisningen ska alltid finnas tillgänglig i närheten av produkten. Alla som använder produkten eller åtgärdar störningar på den ska läsa och använda sig av bruksanvisningen.

Spara bruksanvisningen och låt den följa med till nästa ägare.

S

## Upphovsrätt

Denna dokumentation är äganderättsskyddad.

All kopiering eller eftertryck, även av delar, eller förmedling av bilderna, även i ändrat skick, är endast tillåten med skriftlig tillåtelse från tillverkaren.

## Varningar

Följande varningsinformation används i den här bruksanvisningen:

### **FARA**

**Denna varningsinformation betecknar en hotande, farlig situation.**

Om den farliga situationen inte undviks kan följden bli dödsfall eller allvarliga personskador.

- ▶ Följ anvisningarna i varningsinformationen för att undvika risk för dödsfall eller allvarliga personskador.

### **VARNING**

**Denna varningsinformation betecknar en möjlig, farlig situation.**

Om den farliga situationen inte undviks kan följden bli personskador och/eller materiella skador.

- ▶ Följ anvisningarna i varningsinformationen för att undvika personskador eller materiella skador.

### **OBSERVERA**

**Denna varningsinformation betecknar möjlig materiell skada.**

Om man inte undviker situationen kan följden bli materiell skada.

- ▶ Följ anvisningarna i varningsinformationen för att undvika materiella skador.

### **INFORMATION**

- ▶ Information innebär kompletterande upplysningar som underlättar hanteringen av produkten.



## Avsedd, ändamålsenlig användning

Den här produkten är endast avsedd att användas inomhus för visning av foton.

Annan, eller mera långtgående, användning betraktas som ej ändamålsenlig.

### VARNING

#### **Fara på grund av annan användning än den avsedda!**

Om produkten används och/eller nyttjas på annat sätt än det avsedda kan faror utgå från den.

- ▶ Använd bara produkten till det den är avsedd för.
- ▶ Följ de tillvägagångssätt som beskrivs i den här bruksanvisningen.

Ingen form av ersättningskrav kan ställas för skador som uppstår på grund av annan användning än den avsedda.

Användaren bär ensam ansvaret.

S

## Ansvarsfriskrivning

All teknisk information, samt alla data och anvisningar för hanteringen motsvarar den standard som gällde vid tryckningen och baseras på de erfarenheter och kunskaper som vi hittills inhämtat.

Inga anspråk som baseras på uppgifter, bilder och beskrivningar i denna bruksanvisning kan ställas.

Tillverkaren övertar inget ansvar för skador på grund av att bruksanvisningen inte beaktats, annan användning än den avsedda, reparationer som inte är korrekta, otillåtna förändringar som utförts eller användning av otillåtna reservdelar.

### **OBSERVERA**

- ▶ Tillverkningsprocessen kan göra att så kallade pixelfel inträffar. Dessa yttrar sig i allmänhet i form av vita eller svarta pixlar som tänds permanent under återgivningen. Inom ramen för tillverkningsstoleranser är max. 0,01 % av dessa pixelfel möjliga som tolerans, mätt på displayens totalyta, och innebär inget produktfel.

## Säkerhet

I det här kapitlet finns viktiga säkerhetsanvisningar för produkthanteringen.

Produkten motsvarar de föreskrivna säkerhetsbestämmelserna. Felaktig användning kan dock leda till personskador och materiella skador.

### Grundläggande säkerhetsanvisningar

Beakta följande säkerhetsanvisningar för säker produkthantering:

- Undersök om produkten har utvändiga skador innan du använder den. Använd den inte om den är skadad.
- Låt bara en fackman reparera produkten. Bristfälliga reparationer leder till att garantianspråk förloras.
- Defekta komponenter får bara bytas ut mot reservdelar i originalutförande. Det är bara när sådana delar används som man kan vara säker på att säkerhetskraven uppfylls.
- Skilj adaptern från elnätet vid störningar, vid åskväder eller innan produkten rengörs.
- Skydda produkten mot fukt och se till att inte vätskor eller föremål kan tränga in i den. Vid kontakt med vätska ska adaptern skiljas från elnätet direkt.
- Placera inga föremål på produkten.

### Fara på grund av elektrisk ström

#### FARA

##### Livsfara på grund av elektrisk ström!

##### Vid kontakt med sladdar och komponenter som är strömsatta föreligger livsfara!

Beakta följande säkerhetsanvisningar för att undvika risker på grund av elektricitet:

- ▶ Använd enbart den adapter som finns med i leveransen eftersom produkten annars kan skadas.
- ▶ Använd inte produkten om adaptern, anslutningsladden eller kontakten är skadad.
- ▶ Öppna aldrig höljet på produkten eller adaptern. Det finns risk för elstötar om spänningsförande anslutningar berörs och den elektriska och mekaniska uppbyggnaden förändras.

## Uppbyggnad och funktion

### Digital fotoram (bild bakifrån)

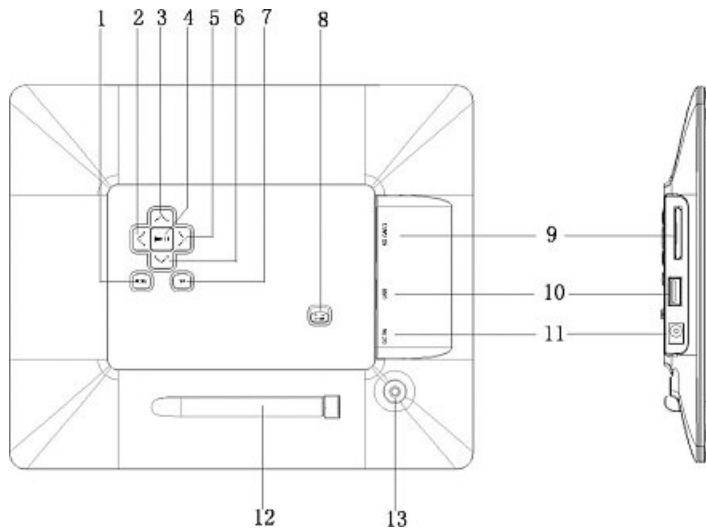

1. [M] Meny / öppna OSD meny
2. ► Nästa bild / höger
3. ▲ Uppåt / volym +
4. ► Play / Pause / ENTER
5. ◀ Bild tillbaka / vänster
6. ▼ Neråt / volym -
7. ↵ Exit / tillbaka
8. ON/OFF reglage
9. SD/MMC/MS kortfack
10. USB VÄRD anslutning typ A
11. Anslutningsport för adapter
12. Transporthållare för stativ
13. Stativfäste

# Uppbyggnad och funktion

## Fjärrkontroll

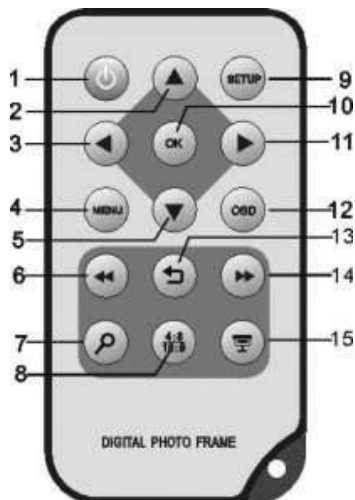

- |   |  |
|---|--|
| 1. ON/OFF   | 10OK: Play/Pause/ENTER/OK                      |
| 2. ▲ Uppåt: Rotera foto med-<br>sols                              | 11 ► Höger; Titta på nästa<br>foto             |
| 3. ◀ Vänster: Titta på fö-<br>regående foto                       | 12 OSD: öppna eller stänga<br>"Tool"-raden     |
| 4. MENY: Tillbaka till huvud-<br>menyn                            | 13 ↵ Return: Tillbaka till<br>föregående meny  |
| 5. ▼ Neråt: Rotera foto<br>otsols                                 | 14 ►► Titta på nästa sida i mini-<br>atylrläge |
| 6. ◀◀ Titta på föregående sida<br>i miniatyrläge                  | 15 Starta bildspel                             |
| 7. Zoom   |  |
| 8. 4:3/16:9: ställ in det visade<br>fotot på rätt format manuellt |  |
| 9. SETUP: Tillbaka till syste-<br>minställningen                  |  |

## Fjärrkontroll

### Lägga i batterier

Gör så här när du ska lägga i, eller byta, batteriet:

- ◆ Dra ut batterifacket ur fjärrkontrollen genom att trycka in spärren och samtidigt dra ut batterifacket.
- ◆ Ta ur det förbrukade batteriet och lägg i et nytt batteri av typen CR2025 (knappbatteri) i batterifacket. Var noga med att lägga i batteriet med rätt polaritet.
- ◆ Skjut in batterifacket i fjärrkontrollen igen.

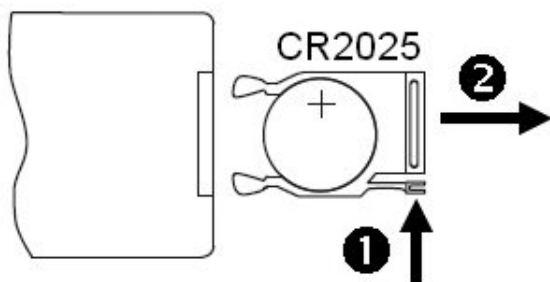

# Börja använda

## Säkerhetshävisningar

### **⚠ VARNING**

**När man börjar använda produkten kan personskador och materiella skador inträffa!**

Beakta de följande säkerhetsanvisningarna för att undvika riskerna.

- ▶ Förpackningsmaterial får inte användas som leksak. Det föreligger kvävningrisk.
- ▶ Beakta informationen om vad som krävs av platsen där produkten ska placeras och av elanslutningen till den för att undvika personskador och materiella skador.

S

## Leveransomfång och transportinspektion

Produkten levereras standardmässigt med följande komponenter:



- Digital fotoram
- Adapter
- Fjärrkontroll
- Bruksanvisning

### **INFORMATION**

- ▶ Kontrollera att leveransen är komplett och se efter om det finns synliga skador. Meddela leverantören/inköpsstället direkt om något saknas eller om det finns skador.

## Packa upp

Gör så här är du packar upp produkten:

- ◆ Ta ut produkten ur kartongen och ta bort förpackningsmaterialet.
- ◆ Ta bort förpackningsmaterialet till tillbehöret.

## Ta hand om förpackningen

Förpackningen skyddar produkten mot transportskador. Miljövänlighet och återvinningstekniska aspekter fanns med när förpackningsmaterialet valdes och det kan därför återvinnas.



Att lämna förpackningen till återvinning sparar råmaterial och minskar avfallsmängden. Kassera förpackningsmaterial som inte behövs mer enligt lokalt gällande regler.

### INFORMATION

- Om det är möjligt så spara originalförpackningen under produktens garantitid så att produkten kan förpackas ordentligt vid ett garantifall.

S

## Krav på uppställningsplatsen

Uppställningsplatsen måste uppfylla följande förutsättningar för säker och felfri användning:

- Placera produkten på en jämn, vågrät yta.
- Ställ inte produkten i en varm, våt eller mycket fuktig miljö.
- Produkten behöver tillräcklig luftcirkulation om den ska fungera korrekt. När produkten används ska den inte placeras på mjuka ytor, mattor eller andra material som kan hindra luftcirkulationen.
- Eluttaget måste vara lättåtkomligt så att adaptern enkelt kan dras ut om detta skulle behövas.

## Elanslutning

Följande anvisningar ska beaktas vid elanslutningen så att produkten kan fungera säkert och felfritt:

- Jämför adaptorns anslutningsdata (spänning och frekvens) som står på typskylten med förutsättningarna hos ditt elnät innan du ansluter produkten. De här uppgifterna måste överensstämma så att inte produkten skadas.
- Skydda sladden mot varma ytor och vassa kanter.
- Var noga med att inte sladden är stramt spänd eller vikt.

## Ställa på plats och ansluta

För kontinuerlig uppspelning kan du ställa produkten på ett jämnt underlag.

- ◆ Stick in stativet i produkten.

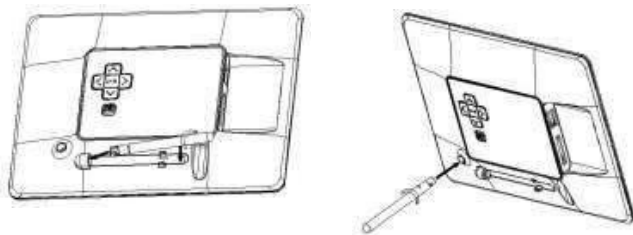

### **OBSERVERA**

#### **Produkten kan skadas om den välter eller faller ner!**

- Försäkra dig om att produkten står säker och inte riskerar att välta.
- ◆ Sätt anslutningssladden i anslutningsporten på produkten och anslut adaptorn till ett eluttag.

### **INFORMATION**

- Använd bara den medföljande adaptorn.



# Hantering och användning

## Menyinhållet

Produkten är utrustad med en användarvänlig meny. Menyn öppnas på bildskärmen.

- ◆ Följande lagringsmedium kan läsas:
  - SD/SDHC - kort
  - MMC-kort
  - Minneskort
  - USB-lagringsmedier
- ◆ Starta apparaten genom att trycka på ON/OFF-reglaget.

Apparaten startar alltid automatiskt med setup. För att komma till setup-menyn trycker du nu på "Enter/Play"-knappen[] på apparaten eller på [SETUP] – knappen på din fjärrkontroll.

### **INFORMATION**

- ▶ Det sktuella, valda läget (setup/minneskort/USB) är alltid tydligt markerat i blått.

Du hämtar huvudmenyn med "MENY"-knappen. Du använder "◀▶"-knapparna för att förflytta dig i menyn och välja den funktion du vill ha.

När du bekräftar ditt val med "Enter"-knappen öppnas motsvarande undermeny. Här förflyttar du dig med "▲" eller "▼"-knapparna och väljer den rad du vill ha. Den valda raden är markerad med färg.

Bekräfta ditt val med "Enter"-knappen. Oftast visas då ytterligare en meny där du använder "◀▶▼▲"-knapparna för att förflytta dig och välja den inställning du vill ha.

Du lämnar den aktuella menynivån med »Return«-knappen.

Se även menystrukturen i bilagan för orientering

Du kan styra produkten med knapparna på baksidan eller med fjärrkontrollen som finns med i leveransen

## Systeminställningar

Apparaten startar alltid automatiskt med setup. För att komma till setup-menyn trycker du nu på "Enter/Play"-knappen u på apparaten eller på fjärrkontrollen.

Välj mellan följande menypunkter:

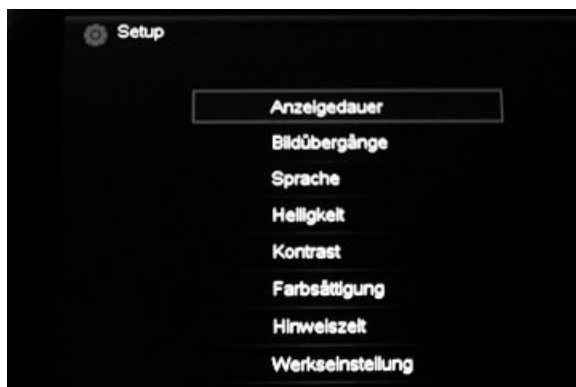

Visningstid	Välj den tidsintervall som ska gälla för bildväxlingen. Max. 15 min. möjligt.
Bildväxlingar	Välj mellan Slumpmässig (här visas nio olika växlingseffekter) och Från för att inte få någon bildväxling
Språk	Välj det meny/användarspråk du vill ha
Ljusstyrka	
Kontrast	
Mättnad	
Tid inf rad	Välj tidsintervallen för hur länge informationsraden ska visas. Max 20 sek. möjligt.
Fabrikinställning	Funktionsmeny för återställning till fabriksinställningen

## Funktioner

### Bearbeta/ta bort bild på lagringsmediet

Apparaten kan ta bort eller bearbeta bilder som finns på ett lagringsmedium under bildspelet. Gör så här:

- ◆ Sätt in ett lagringsmedium i apparaten. Apparaten börjar automatiskt att visa bilderna som finns på lagringsmediumet.
- ◆ Nu trycker du på "Meny"-knappen [M] på din apparat eller på [OSD]-knappen på fjärrkontrollen. Bara "Tool"-raden visas i nedre bildkanten

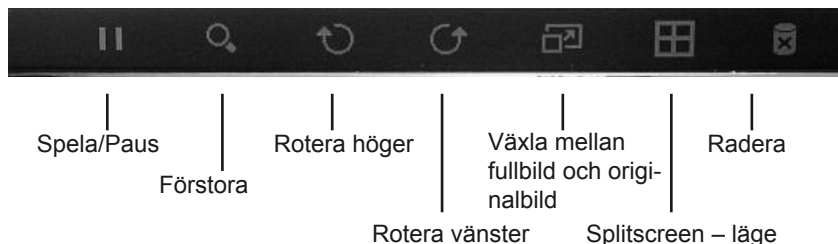

S

- ◆ För att lämna "Tool"-raden igen trycker du på [MENY]-knappen eller på [OSD]-knappen på din fjärrkontroll.

#### INFORMATION

- ▶ "Tool"-raden försvinner automatiskt efter ca 10 sekunder igen.

#### ⚠ VARNING

- ▶ Är en fil/bild borttagen så går det inte att återställa detta!

## Informationsrad

Apparaten har en informationsrad som startar i början av ett bildspel och som är till hjälp.

[▶]: Play/pause    [M]: Show tool bar    [^][v]: Rotate    [◀][▶]: Previous/Next

Spela/Paus

Visa "Tool" rad

Rotera bild

Byta bild  
(senaste/nästa)

### INFORMATION

► Visningsperioden kan ställas in i "Setupmenyn"

## S

## Miniatyrbild-läge

I fotoläge kan du visa bilder från lagringsmediet som miniatyrbilder (Thumbnails) på skärmbilden. Upp till 15 foton kan visas samtidigt.

1. Starta apparaten och lägg in ett lagringsmedium.
2. Apparaten startar alltid automatiskt med foto-bildspelet.
3. Tryck nu på Exit-knappen 8. Miniatyrbild-läget visas.
4. Nu kan du navigera till den bild du vill ha med navigeringsknapparna [◀][▶][^][v].

Tryck nu på Play – knappen [▶] för att visa den sökta bilden



## Splitscreen – läge

I fotoläge kan du även visa dina foton som splitscreen. Gör då så här:

1. Starta apparaten och lägg in ett lagringsmedium.
2. Apparaten startar alltid automatiskt med fotobildspelet.
3. Tryck nu på "OSD" – knappen på din fjärrkontroll.
4. Nu visas verktygsraden. Gå till splitscreen-symbolen  med [**<**][**>**] knapparna. Nu startar splitscreen-läget.

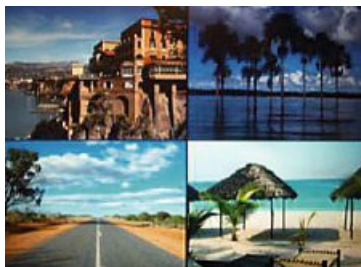

5. När splitscreen-läget ska lämnas trycker du på "OSD" – knappen på din fjärrkontroll igen för att komma till verktygsraden och sedan fotobildspel-symbolen . Nu visar apparaten bilderna en i taget igen.

## Rengöring och skötsel

I det här kapitlet får du viktig information om rengöringen och underhållet av produkten.

### Säkerhetshänvisningar

#### **OBSERVERA**

##### **Skador på produkten genom fukt!**

- ▶ Se till att fukt inte tränger in i produkten vid rengöringen för att undvika bestående produktskador.

### Rengöring

Produktens display befinner sig bakom ett skyddsglas.

- Använd bara ett torrt, mjukt tygstycke till displayrengöringen.
- Tryck inte på skärmbilden vid rengöringen.
- Använd inga rengöringsmedel som innehåller lösningsmedel eller alkohol till rengöringen så att ytskiktet inte skadas.

#### **INFORMATION**

- ▶ Vi rekommenderar en mikrofiber-rengöringsduk för skonsam rengöring och vård av displayen. Hama erbjuder duken i enpack eller i set med en rengöringsgel (art.nr. 51076/51077).
- Rengör resten av produkten med en torr rengöringsduk. Vid kraftig nedsmutsning kan duken fuktas något.

## Åtgärder vid fel

I det här kapitlet får du viktig information om hur störningar lokaliseras och åtgärdas. Beakta informationen för att undvika risker och skador.

### Säkerhetshänvisningar

#### VARNING

Beakta de följande säkerhetsanvisningarna för att undvika risker och materiella skador.

- Elektriska produkter får bara repareras av fackmän som utbildats av tillverkaren. Bristfälliga reparationer kan innebära påtagliga risker för användaren och skador på produkten.

### Störningar och hur de åtgärdas

**S**

Den här tabellen är till hjälp när mindre störningar ska lokaliseras och åtgärdas:

	Fel	Möjlig orsak	Åtgärd
Allmänt	Ingen indikering i displayen	Produkten är avstängd	Starta produkten
		Adaptorn är inte korrekt ansluten	Kontrollera att adaptorn sitter i eluttaget och är ansluten till produkten.
		Uttaget är strömlöst	Kontrollera säkringarna.
		Produkt defekt	Kontakta kundservice.

	Fel	Möjlig orsak	Åtgärd
DPF	Ingen bild visas	Inget lagringsmedium anslutet	Anslut ett lagringsmedium.
		Lagringsmedium innehåller inga data	Kontrollera ditt lagringsmedium.
	En del bilder laddas snabbare än andra	Laddningstiden är längre hos bilder med hög upplösning	Ta bilder med lägre upplösning. Apparaten stöder bara en max. upplösning på 8000 x 8000 pixel

## S

## Förvaring

Om du inte ska använda produkten under en längre tid stänger du av den, skiljer den från elnätet och förvarar den på en ren, torr plats utan direkt solljus.

## Kassering

### Kassera produkt



**Kasta under inga omständigheter produkten i de normala hushållssoporna. Denna produkt lyder under det europeiska direktivet 2002/96/ECWEEE (Waste Electrical and Electronic Equipment).**

Lämna produkten till ett godkänt återvinningsföretag eller till den kommunala återvinningsanläggningen. Beakta de regelverk som gäller. Kontakta återvinningsanläggningen vid tveksamheter.

### Kassera batteri



Batterier får inte kastas i hushållssoporna. Alla användare är enligt lag skyldiga att lämna batterier till ett av kommunens insamlingsställen eller till handeln. Denna skyldighet gör att batterier kan tas om hand på ett miljövänligt sätt. Lämna bara tillbaka urladdade batterier.



# Bilaga

## Tekniska data

<b>Allmänt</b>	
Strömförsörjning ingång	100-240 V AC / 50/60 Hz / 0,3 A max
Strömförsörjning utgång	5 V DC/2,0 A
Effektförbrukning	< 5,0 W
Mått (L x B x H)	265,5 x 215 x 22,5 mm (utan stativ)
Vikt	ca 638 g
Rekommenderad omgivning för produkten	0°C - 30°C 32 - 85 F)
Relativ luftfuktighet	40 - 64 % [ej kondenserande]

<b>Bildskärm</b>	
Display	25,4 cm (=10.0")
Upplösning	1024 x 768 (RGB)
Kontrast	400 : 1
Format	4:3
Max. ljusstyrka	max. 200 cd/m <sup>2</sup>

<b>Fjärrkontroll</b>	
Batteri knappbatteri (CR 2025)	3 V

<b>Kompatibla lagringsmedium</b>	
SD/SDHC/MMC/MS och USB 2.0	

<b>Filformat som stöds</b>	
JPEG	

## Menystruktur hos DPF



S

## Supportinformation

När produkter är defekta kontakter du ditt inköpsställe eller Hama produktrådgivning:

### **Support Hotline – Hama produktrådgivning (tyska/engelska):**

Tel. +49 (0) 9091 / 502 – 115

Fax. +49 (0) 9091 / 502 – 272

E-post: <mailto:produktberatung@hama.de>

Mer produktinformation hittar du på Internet, på [www.hama.com](http://www.hama.com)



## Sisällysluettelo

### Johdanto . . . . .157

Esipuhe . . . . .	157
Tietoja tästä käyttöohjeesta .	157
Tekijänoikeus . . . . .	157
Varoituksia . . . . .	158
Määräystenmukainen käyttö	159
Vastuun rajoitu . . . . .	159

### Turvallisuus . . . . .160

Perusturvaohjeet . . . . .	160
Sähkövirrasta johtuva vaara.	160

### Asennus ja toiminta . . . . .161

Digitaalinen kuvakehys (näkyvä takaa) . . . . .	161
Kaukosäädin . . . . .	162
Paristojen asentaminen . . . .	163

### Käyttöönotto . . . . .164

Turvallisuusohjeet . . . . .	164
Toimituksen laajuus ja kuljetustarkastus . . . . .	164
Laitteen purkaminen pakkauksesta . . . . .	165
Pakkauksen hävittäminen . .	165
Asennuspaikkaa koskevat vaatimukset . . . . .	165
Sähkökytkentä . . . . .	166
Asennus ja kytkentä . . . . .	166

### Käyttö ja ohjaus . . . . .167

Valikko-ohjaus . . . . .	167
Järjestelmän asetukset . . . .	168

### Toiminnot . . . . .169

Kuva tallennusvälineestä käsittely / poistaminen . . . .	169
Tietorivi. . . . .	170
Pikkukuvatila . . . . .	170
Jaetun näytön tila . . . . .	171

### Puhdistus ja hoito . . . . .172

Turvallisuusohjeet . . . . .	172
Puhdistus . . . . .	172

### Vikojen korjaaminen . . . . .173

Turvallisuusohjeet . . . . .	173
Vikojen syyt ja korjaaminen .	173

### Säilytys . . . . .174

### Hävittäminen . . . . .174

Laitteen hävittäminen . . . . .	174
---------------------------------	-----

### Liite . . . . .175

Tekniset tiedot . . . . .	175
DPF:n valikkorakenne . . . . .	176
Tukiliinja . . . . .	176

# Johdanto

## Esipuhe

Hyvä asiakkaamme,

ostaessasi tämän digitaalisen valokuvakehyksen olet päätenyt **Haman** laatutuotteeseen, joka tekniikaltaan ja toiminnoltaan vastaa uusimpia kehitysvaatimuksia.

Lue tämän ohjeen sisältämät tiedot, jotta opit nopeasti tuntemaan laitteesi ja pystyt käyttämään sen toimintoja koko laajuudessaan.

Toivotamme mukavia hetkiä laitteen parissa.

## Tietoja tästä käyttöohjeesta

Tämä käyttöohje on osa digitaalisen valokuvakehyksen (jota myöhemmin kutsutaan laitteeksi) toimitusta ja sisältää tärkeitä laitteen määräystenmukaiseen käyttöön, turvallisuuteen, liitännään ja ohjaukseen liittyviä ohjeita.

Käyttöohjeen on oltava aina saatavilla laitteen lähellä. Jokaisen tätä laitetta käyttävän tai laitteen häiriöitä korjaavan on luettava se ja noudatettava sitä.

Säilytä käyttöohje ja luovuta se laitteen mukana seuraavalle omistajalle.

## Tekijänoikeus

Tämä dokumentaatio on suojattu tekijänoikeuslain nojalla.

Sen monistaminen tai jälkipainosten ottaminen siitä kokonaan tai osittain samoin kuin kuvien osittainenkin kopiointi on sallittua vain valmistajan antamalla kirjallisella luvalla.

## Varoituksia

Oheisessa käyttöohjeessa käytetään seuraavia varoitusmerkintöjä:

### VAARA

#### **Tämän tason varoitus viittaa uhkaavaan vaaratilanteeseen.**

Jos vaaratilannetta ei vältetä, se voi johtaa kuolemaan tai vaikeisiin loukkaantumisiin.

- ▶ Tämän varoituksen jälkeen annetaan ohjeet, joita noudattamalla hengenvaara tai vaikeat loukkaantumiset voidaan välttää.

### VAROITUS

#### **Tämän tason varoitus viittaa mahdolliseen vaaratilanteeseen.**

Jos vaaratilannetta ei vältetä, se voi johtaa loukkaantumisiin ja/tai esinevahinkoihin.

- ▶ Tämän varoituksen jälkeen annetaan ohjeet, joita noudattamalla loukkaantumiset tai esinevahingot voidaan välttää.

### HUOMAA

#### **Tämän tason varoitus viittaa mahdollisiin esinevahinkoihin.**

Tämän tason varoitus viittaa mahdollisiin esinevahinkoihin.

Jos vaaratilannetta ei vältetä, se voi johtaa esinevahinkoihin.

- ▶ Tämän varoituksen jälkeen annetaan ohjeet, joita noudattamalla esinevahingot voidaan välttää.

### OHJE

- ▶ Ohje viittaa lisätietoihin, jotka helpottavat laitteen käsittelyä.

## Määräystenmukainen käyttö

Tämä laite on tarkoitettu ainoastaan suljetuissa tiloissa tapahtuvaan valokuvien näyttämiseen.

Muunlainen tai tätä laajempi käyttö on määräysten vastaista.

### VAROITUS

#### **Määräystenvastaisesta käytöstä aiheutuu vaara!**

Laite voi aiheuttaa vaaratilanteita, jos sitä käytetään määräysten vastaisesti ja/tai muuhun kuin mainittuun tarkoitukseen.

- Käytä laitetta ainoastaan määräysten mukaisesti.
- Noudata tässä käyttöohjeessa kuvattuja toimintatapoja.

Emme vastaa mistään määräysten vastaisesta käytöstä johtuvista vahingoista.

Tällaisesta käytöstä vastaa yksin käyttäjä.

## Vastuun rajoitus

Kaikki tämän käyttöohjeen sisältämät tekniset tiedot, tiedot ja käyttöohjeet vastaavat tuoreinta tietoa painohetkellä, ja niissä on huomioitu tähänastiset kokemukset ja havainnot parhaan tietomme mukaan. Siksi tämän ohjeen tietojen, kuvien ja kuvausten perusteella ei voida esittää mitään vaatimuksia.

Valmistaja ei vastaa vahingoista, jotka johtuvat ohjeen noudattamatta jättämisestä, määräysten vastaisesta käytöstä,

epäasianmukaisista korjauksista, luvatta tehdyistä muutoksista tai muiden kuin hyväksytyjen varaosien käytöstä.

### **HUOMAA**

- Valmistusprosessin vuoksi voi syntyä ns. kuvapistevirheitä. Ne näkyvät yleensä valkoisina tai mustina kuvapisteinä, jotka väläh-televät jatkuvasti toiston aikana. Valmistustoleranssien puitteissa hyväksyttävää on, että näytön koko alueella esiintyy korkeintaan 0,01 % näitä kuvapistevirheitä, jolloin kyse ei ole tuoteviasta

## Turvallisuus

Tämä luku sisältää tärkeitä laitteen käsittelyyn liittyviä turvallisuusohjeita.

Tämä laite täyttää asetetut turvallisuusvaatimukset. Epäasianmukaisesta käytöstä voi kuitenkin aiheutua henkilö- ja esinevahinkoja.

### Perusturvaohjeet

Noudata laitteen käsittelyn turvallisuuden varmistamiseksi seuraavia turvallisuusohjeita:

- Tarkista ennen laitteen käyttöä, ettei siinä ole näkyviä ulkoisia vaurioita. Älä ota vaurioitunutta laitetta käyttöön.
- Anna laitteen korjaustyöt aina ammattilaisen tehtäväksi. Epäasianmukaiset korjaukset aiheuttavat takuun raukeamisen.
- Viallisia osia saa vaihtaa vain alkuperäisiin varaosiin. Vain näiden avulla voidaan taata turvallisuusvaatimusten täyttyminen.
- Irrota häiriötilanteessa, ukkosella tai ennen laitteen puhdistusta pistoke pistorasiasta.
- Suojaa laite kosteudelta ja estä nesteiden tai esineiden pääsy sen sisään. Jos laite joutuu kosketukseen nesteen kanssa, irrota pistoke välittömästi pistorasiasta.
- Älä aseta esineitä laitteen päälle.

### Sähkövirrasta johtuva vaara

#### VAARA

##### Sähkövirrasta johtuva hengenvaara!

##### Kosketuksesta jännitteisiin johtoihin tai osiin seuraa hengenvaara!

Noudata seuraavia turvallisuusohjeita välttääksesi sähkövirrasta aiheutuvan vaaran:

- ▶ Käytä ainoastaan laitteen mukana toimitettua verkkoadapteria, koska muuten laite voi vaurioitua.
- ▶ Älä käytä laitetta, jos verkkoadapteri, liitäntäkaapeli tai pistoke on vaurioitunut.
- ▶ Älä missään tapauksessa avaa laitteen tai verkkoadapterin kotelo. Jännitettä kuljettavien liitäntöjen koskettamisesta ja sähköisen ja mekaanisen kokoonpanon muuttamisesta seuraa sähköiskun vaara.



# Asennus ja toiminta

## Digitaalinen kuvakehys (näkyvä takaa)

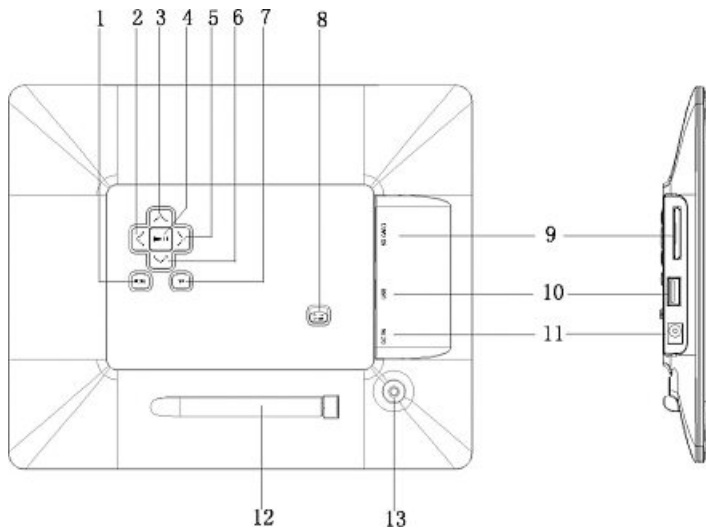

1. [M] Valikon / OSD-valikon avaaminen
2. ► Seuraava kuva / oikealle
3. ▲ Eteenpäin / äänenvoimakkuus +
4. ► Play / Pause / ENTER
5. ◀ Kuva takaisin / vasemmalle
6. ▼ Taaksepäin / äänenvoimakkuus -
7. ↵ Exit / paluu
8. ON/OFF-virtakatkaisin
9. SD/SDHC/MMC/MS-korttipaikka
10. USB-HOST-liitäntätyyppi A
11. Verkkoadapterin kytkentäliitin
12. Kuljetusteline jalustalle
13. Jalustan kiinnitys

# Asennus ja toiminta

## Kaukosäädin

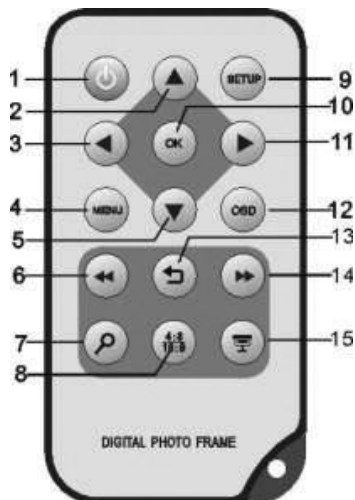

1. ON/OFF
2. ▲ Ylös: Käännä kuva myötäpäivään
3. ◀ Vasemmalle: Tarkastele edellistä kuvaa
4. MENU: Zurück zum Hauptmenü
5. ▼ Alas Käännä kuva vastapäivään
6. ◀◀ Tarkastele edellistä sivua pikkukuvatilassa
7. Zoomaus
8. 4:3/16:9: tuo näytöllä oleva kuva manuaalisesti oikeaan formaattiin
9. SETUP (asetukset): takaisin järjestelmän asetuksiin
10. OK: Play / Pause / ENTER / OK
11. ▶ Oikealle, tarkastele seuraavaa kuvaa
12. OSD avaa tai sulje "Tool"-työkalurivi
13. ↵ Return: palaa takaisin edelliseen valikkoon
14. ▶▶ Tarkastele seuraavaa sivua pikkukuvatilassa
15. Käynnistä diaesitys

## Kaukosäädin

### Pariston asentaminen

Asenna tai vaihda paristo seuraavasti:

- ◆ Vedä paristolokero ulos kaukosäätimestä painamalla lukitusta ja vetämällä samalla paristolokeroa ulospäin.
- ◆ Ota käytetty paristo ulos lokerosta, ja aseta sen tilalle paristolokeroon uusi CR2025-paristo (nappiparisto). Varmista, että pariston navat tulevat oikein päin.
- ◆ Työnnä paristolokero takaisin kaukosäätimen sisään.

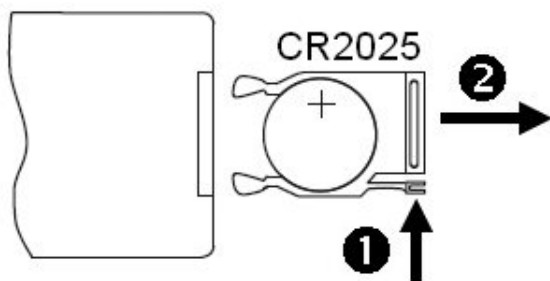

FIN

## Turvaohjeet

### **VAROITUS**

Laitteen käyttöönoton yhteydessä voi sattua henkilö- ja esinevahinkoja!

Noudata vaarojen välttämiseksi seuraavia turvallisuusohjeita.

- ▶ Pakkausmateriaaleilla ei saa leikkiä. Niihin voi tukehtua.
- ▶ Noudata asennuspaikkaan liittyviä vaatimuksia sekä laitteen sähkökytkentää koskevia ohjeita henkilö- ja esinevahinkojen välttämiseksi.

## Toimituksen laajuus ja kuljetustarkastus

Laitteen vakioversion toimitukseen sisältyvät seuraavat osat:

FIN



- Digitaalinen kuvakehys
- Verkkoadapteri
- Kaukosäädin
- Käyttöohje

### **OHJE**

- ▶ Tarkista, ettei pakkauksesta puutu mitään eikä siinä ole näkyviä vaurioita. Ilmoita puutteellisesta tai vaurioituneesta toimituksesta viipymättä tavarantoimittajalle/kauppiaalle.

## Pakkauksen purkaminen

Pura laite pakkauksesta seuraavasti:

- ◆ Ota laite pois laatikosta ja poista pakkausmateriaalit.
- ◆ Poista lisätarvikkeiden pakkausmateriaalit.
- ◆ Poista suojakalvo laitteen LCD-väri­näytön ympäriltä.

## Pakkauksen hävittäminen

Pakkaus suojaa laitetta kuljetusvaurioilta. Pakkausmateriaalit on valittu ympäristösopimusten mukaisesti ja kierrätystekniset näkökulmat huomioiden, ja siksi ne ovat kierrätyskelpoisia.



Pakkauksen palauttaminen kierrätykseen säästää raaka-aineita ja pienentää kertyvää jätemäärää. Hävitä pakkausmateriaalit, joita et enää tarvitse, paikallisten määräysten mukaan.

### **OHJE**

- Jos mahdollista, säilytä alkuperäinen pakkaus laitteen takuua­jan, jotta voit pakata laitteen asianmukaisesti mahdollista takuu­korjaukseen lähettämistä varten.

**FIN**

## Asennuspaikkaa koskevat vaatimukset

Jotta laitteen käyttö olisi turvallista ja virheetöntä, asennuspaikan on täytettävä seuraavat vaatimukset:

- Aseta laite tasaiselle, vaakasuoralle pinnalle.
- Älä asenna laitetta kuumaan, märkään tai erittäin kosteaan ympäristöön.
- Jotta laitteen käyttö olisi asianmukaista, se vaatii riittävän ilmanvaihdon. Älä aseta laitetta käytön aikana pehmeille pinnoille, matoille tai muille materiaaleille, jotka voisivat estää ilmanvaihdon.
- Pistorasian on oltava käden ulottuvilla, jotta pistokkeen saa hätätilanteessa irrotettua helposti.

## Sähkökytkentä

Jotta laitteen käyttö olisi turvallista ja virheetöntä, sähkökytkentää tehtäessä on noudatettava seuraavia ohjeita:

- Vertaa ennen laitteen kytkentää verkkoadapterin tyyppikilven kytkentätietoja (jännitettä ja taajuutta) sähköverkon tietoihin. Näiden tietojen on vastattava toisiaan, ettei laitteeseen tule vaurioita.
- Suojaa johto kuumilta pinnoilta ja teräviltä reunoilta.
- Varmista, ettei johtoa kiristetä liikaa tai taiteta.

## Asennus ja kytkentä

Jatkuvaa toistoa varten laitteen voi asettaa tasaiselle pinnalle.

- ◆ Aseta teline laitteeseen.

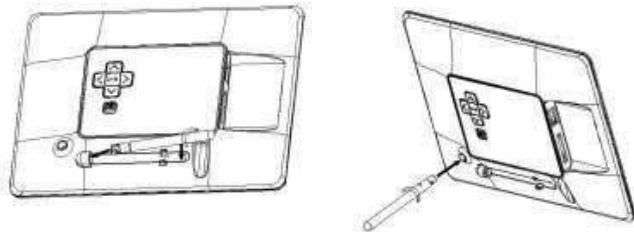

### HUOMAA

**Laite voi vaurioitua kaatuessaan tai pudotessaan!**

- ▶ Varmista, ettei laite pääse kaatumaan.
- ◆ Käytä seinäasennukseen siihen tarkoitettua laitetta laitteen takana.

### OHJE

- ▶ Käytä vain mukana tullutta verkkoadapteria.

# Käyttö ja ohjaus

## Valikko-ohjaus

Laite on varustettu käyttäjäystävällisellä valikko-ohjauksella. Valikot tulevat näkyviin näytölle.

- ◆ Laite voi lukea seuraavia tallennusvälineitä:
  - SD/SDHC-kortit
  - MMC-kortit
  - muistitikut
  - USB-tallennusvälineet
- ◆ Käynnistä laite kääntämällä ON/OFF-virtakatkaisinta

Laite käynnistyy automaattisesti Setup-asetusvalikosta. Päästäksesi "Setup"-asetusvalikkoon, paina nyt laitteen "Enter- / Play"-näppäintä tai kaukosäätimen [SETUP]-näppäintä.

### **OHJE**

- ▶ Nykyinen tila (Setup-asennusvalikko / muistikortti /USB) on merkitty aina selvästi sinisellä värillä.

Saat päävalikon esiin "MENU"-näppäimellä. Valikossa liikutaan "◀▶"-näppäimillä ja valitaan haluttu toiminto.

Kun vahvistat valinnan "Enter"-näppäimellä, näytölle tulee vastaava alavalikko. Siinä voit liikkua "▲"- tai "▼"-näppäimillä ja valita sitten haluamasi rivin. Valittu rivi näkyy erivärisenä.

Vahvista valinta "Enter"-näppäimellä. Silloin näytölle tulee useimmiten uusi valikko, jossa voit liikkua "◀▶▼▲"-näppäimillä ja valita haluamasi asetuksen.

"Return"-näppäimellä voit poistua nykyiseltä valikkotasolta.

Navigointiapua saa myös liitteenä olevasta valikkorakennetta esittävästä kaaviosta

Voit ohjata laitetta sen takaosan painikkeilla tai laitteen mukana toimitetulla kaukosäätimellä.

## Järjestelmän asetukset

Laitte käynnistyy automaattisesti Setup-asetusvalikosta. Päästäksesi "Setup"-asetusvalikkoon, paina nyt laitteen tai kaukosäätimen "Enter- / Play"-näppäintä u.

Käytettävissä ovat seuraavat valikkokohtat:

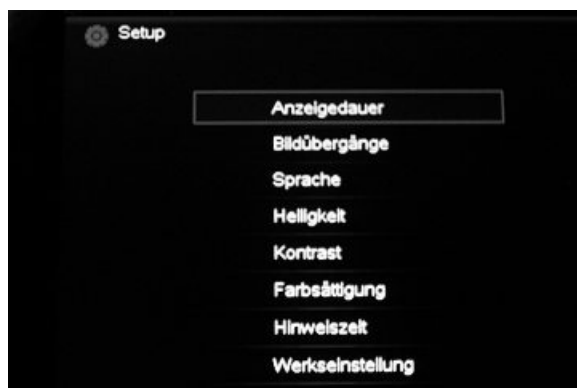

FIN

Näyttöaika	Valitse kuvien vaihtumisen aikaväli. Maks.aika 15 min.
Kuvan siirtymät	Älä valitse minkään kuvan siirtymään sattuman (tässä esitellään 9 erilaista siirtymätehostetta) ja pois päältä olemisen väliä
Kieli	Valitse haluamasi valikko-käyttökieli
Valoisuus	
Kontrasti	
Kylläisyys	
Ajan tietopalkki	Valitse tietorivien vaihtumisen aikaväli. Maks. aika 20 sek.
Tehdasasetus	Toimintovalikko, jonka avulla voit palauttaa tehdasasetukset.



## Toiminnot

### Tallennusvälineellä olevan kuvan käsittely / poistaminen

Lisäksi yksittäisiä kuvia voi muokata tai poistaa tallennusvälineestä diaesityksen aikana. Toimi seuraavasti

- ◆ Aseta tallennusväline laitteeseen. Laite käynnistää automaattisesti kuvien toiston tallennusvälineestä.
- ◆ Paina nyt laitteen valikkonäppäintä [M] tai kaukosäätimen [OSD]-näppäintä. "Tool"-työkalurivi tulee esiin alemmassa kuvareunassa

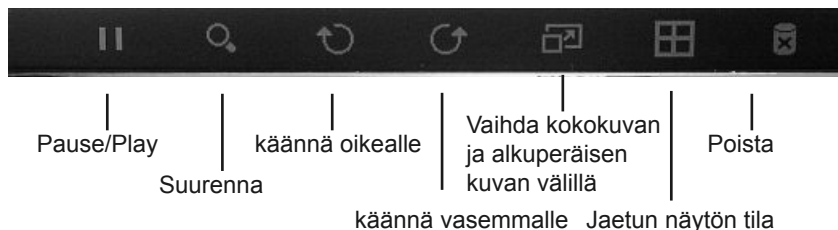

- ◆ Voit jälleen poistua "Tool"-työkalurivistä painamalla [MENÜ]-valikkonäppäintä tai kaukosäätimen [OSD]-näppäintä.

#### **OHJE**

- ▶ "Tool"-työkalurivi häviää automaattisesti noin 10 sekunnin kuluttua

#### **VAROITUS**

- ▶ Jos tiedosto / kuva poistetaan, sitä ei voi enää perua!

## Tietorivi

Laitteessa on hyödyllinen tietorivi, joka käynnistyy diaesityksen aletua.

<b>[▶]</b> :Play/pause	<b>[M]</b> :Show tool bar	<b>[^]</b> <b>[v]</b> :Rotate	<b>[&lt;]</b> <b>[&gt;]</b> :Previous/Next
Pause/Play	Näytä "Tool"-työkalurivi	Käännä kuva	Vaihda kuva (edellinen/seuraava)

### OHJE

► Näyttöajan voi asettaa "Setup"-asetusvalikossa.

## Pikkukuvatila

Kuvatilassa voit näyttää tallennusvälineen kuvat näytöllä pikkukuvina (Thumbnails). Näytölle sopii samanaikaisesti enintään 15 kuvaa.

samanaikaisesti enintään 15 kuvaa.

1. Käynnistä laite ja yhdistä tallennusväline.
2. Laite aloittaa aina automaattisesti kuvien diaesityksellä.
3. Paina nyt "Exit"-näppäintä 8. Pikkukuvatila tulee esiin
4. Nyt voit siirtyä haluamaasi kuvaan navigointinäppäimillä [**<**][**>**][**^**][**v**].

Painamalla "Play"-näppäintä [**▶**] saat valitsemasi kuvan näkyviin



## Jaetun näytön tila

I fotoläge kan du även visa dina foton som splitscreen. Gör då så här:

Valokuvatilassa voit katsella valokuvia myös jaetulla näytöllä. Toimi näin:

1. Käynnistä laite ja yhdistä tallennusväline siihen.
2. Laite aloittaa aina automaattisesti kuvien diaesityksellä.
3. Paina nyt kaukosäätimen "OSD"-näppäintä.
4. Näytölle tulee "Työkalut"-palkki. Siirry [◀][▶] -näppäimillä jaetun näytön kuvakkeen kohdalle , niin pääset jaetun näytön tilaan.



5. Kun haluat poistua jaetun näytön tilasta, paina uudelleen kaukosäätimen "OSD"-näppäintä päästäksesi "Työkalut"-palkkiin ja lopuksi diaesityksen kuvakkeen kohdalle . Nyt laite näyttää kuvat taas yksitellen.

## Puhdistus ja hoito

Tämä luku sisältää tärkeitä laitteen puhdistukseen ja hoitoon liittyviä ohjeita.

### Turvaohjeet

#### **HUOMAA**

##### **Kosteus vioittaa laitetta!**

- Varmista laitteen korjaamattoman vaurioitumisen välttämiseksi, ettei laitteeseen joudu kosteutta puhdistuksen yhteydessä.

### Puhdistus

Laitteen näyttö on suojalasin takana.

- Käytä näytön puhdistukseen aina kuivaa, pehmeää liinaa
- Älä paina näyttöä puhdistaussasi sen pintaa.
- Älä käytä puhdistukseen liuotain- tai alkoholipitoisia puhdistusaineita, ettei näytön pinta vaurioituisi.

#### **OHJE**

- Näytön hellävaraiseen puhdistukseen ja hoitoon suosittelemme mikrokuitupuhdistusliinaa. Sen voi hankkia erikseen tai myös Haman tuotesettinä yhdessä puhdistusgeelin kanssa (tuotenro 51076/51077).
- Puhdista loput laitteesta kuivalla liinalla. Jos laite on pahasti likaantunut, liinaa voi kostuttaa hieman.

## Vikojen korjaaminen

Tämä luku sisältää tärkeitä vikojen paikantamiseen ja korjaamiseen liittyviä ohjeita. Noudata ohjeita vaarojen ja vaurioiden välttämiseksi.

### Turvaohjeet

#### VAROITUS

Noudata vaarojen ja esinevahinkojen välttämiseksi seuraavia turvallisuusohjeita:

- Sähkölaitteita saavat korjata vain valmistajan kouluttamat ammattilaiset. Epäasianmukaisista korjauksista voi aiheutua huomattavia riskejä käyttäjällä ja vahinkoja laitteelle.

### Vikojen syyt ja korjaaminen

Seuraava taulukko auttaa pienempien häiriöiden paikantamisessa ja korjaamisessa:

FIN

	Vika	Mahdollinen syy	Korjauskeino
Yleistä	Näytöllä ei näy kuvaa	Laitteesta on katkaistu virta	Käynnistä laite.
		Verkkoadapteria ei ole kytketty oikein	Varmista, että verkkoadapteri on kytketty pistorasian ja laite adapteriin.
		Pistorasiasta ei tule jännitettä	Tarkista talon sulakkeet.
		Laite viallinen	Ilmoita asiakaspalveluun.

	Vika	Mahdollinen syy	Korjauskeino
DPF	Kuvia ei näy	Ei tallennusvälinettä	Aseta laitteeseen tallennusväline
		Tallennusvälineellä ei ole tiedostoja	Tarkista tallennusväline.
	Jotkut kuvista latautuvat toisia nopeammin	Suuritarkkuuksisten kuvien latausaika on pidempi	Valitse kuvia, joiden tarkkuus on pienempi Laite tukee maks. 8000 x 8000 kuvapisteen tarkkuutta

## Säilytys

Jos laite on pidempään käyttämättömänä, sammuta laite, irrota se sähköverkosta ja säilytä se puhtaassa ja kuivassa paikassa, johon ei tule suoraa auringonvaloa.

## Hävittäminen

### Laitteen hävittäminen



Älä missään tapauksessa heitä laitetta normaalien talousjätteen sekaan. Tämä tuote on Euroopan yhteisön WEEE-direktiivin (sähkö- ja elektroniikkalaitteita koskevan direktiivin) 2002/96/EY vaatimusten mukainen.

Toimita hävitettävä laite hyväksytyyn jätehuoltoyritykseen tai kunnalliseen keräyspisteeseen. Noudata voimassa olevia määräyksiä. Jos et ole varma oikeasta toimintatavasta, ota yhteyttä jätehuollosta huolehtivaan yritykseen.

### Paristojen hävittäminen



Paristoja/akkuja ei saa hävittää talousjätteen mukana. Jokaisella kuluttajalla on lain mukaan velvollisuus toimittaa paristot/akut käytön jälkeen kuntansa/kaupunginosansa niille varattuun keräyspisteeseen tai palauttaa ne kauppaan. Tällä velvoitteella pyritään siihen, että paristot/akut saadaan toimitettua kierrätykseen ympäristöystävällisellä tavalla. Palauta paristot/akut aina tyhjinä.

# Liite

## Tekniset tiedot

Yleistä	
Jännitteensyötön tuloliitäntä	100-240 V AC / 50/60 Hz / 0,3 A Max
Jännitteensyötön lähtöliitäntä	5 V DC / 2,0 A
Ottoteho	< 5,0 W
Mitat (pit. x lev. x kork.)	265,5 x 215 x 22,5 mm (ilman jalustaa)
Paino	n. 638 g
Suosittelava laiteympäristö	0°C - 30°C (32 - 85 F)
Suhteellinen ilmankosteus	40 - 64 % [kondensoitumatonta]

### Näyttö

Näyttö	25,4 cm (=10.0")
Tarkkuus	1024 x 768 (RGB)
Kontrasti	400 : 1
Formaatti	4:3
Maks. valoisuus:	max. 200 cd/m <sup>2</sup>

### Kaukosäädin

Nappiparisto (CR 2025)	3 V
------------------------	-----

### Yhteensopivat tallennusvälineet

SD/SDHC/MMC/MS ja USB 2.0

### tuetut tiedostomuodot

JPEG

FIN

## DPF:n valikkorakenne

DPF	
	Diaesitys valokuvista
Asetukset	
	Näyttöaika
	Kuvan siirtymät
	Kieli
	Valoisuus
	Kontrasti
	Värin kylläisyys
	Ajan tietopalkki
	Tehdasasetus

FIN

## Tuen tiedot

Jos tuote on viallinen, käänny kauppiaan tai Hama-tuoteneuvonnan puoleen:

### **Tukilinja – Haman tuoteneuvonta (saksan-/englanninkielinen):**

Puh. +49 (0) 9091 / 502 – 115

Faksi: +49 (0) 9091 / 502 – 272

Sähköposti: [mailto:produktberatung@hama.de](mailto:mailto:produktberatung@hama.de)

Lisää tuotetietoja saat Internet-osoitteesta [www.hama.com](http://www.hama.com)



FIN

## Spis treści

### **Wprowadzenie . . . . .179**

Wstęp . . . . .	179
Informacje dotyczące niniejszej instrukcji obsługi . . . . .	179
Prawa autorskie . . . . .	179
Ostrzeżenia . . . . .	180
Użytkowanie zgodne z przeznaczeniem . . . . .	181
Ograniczenie odpowiedzialności . . . . .	181

### **Bezpieczeństwo . . . . .182**

Podstawowe wskazówki bezpieczeństwa . . . . .	182
Niebezpieczeństwo porażenia prądem elektrycznym . . . . .	182

### **Budowa i działanie . . . . .183**

Elektroniczna ramka do zdjęć (widok z tyłu) . . . . .	183
Pilot zdalnego sterowania . . . . .	184
wkładanie baterii . . . . .	185

### **Uruchamianie . . . . .186**

Wskazówki bezpieczeństwa. . . . .	186
Zakres dostawy i kontrola transportowa . . . . .	186
Rozpakowanie urządzenia . . . . .	187
Ustawianie opakowania . . . . .	187
Wymagania dotyczące miejsca ustawienia . . . . .	187
Podłączanie elektryczne . . . . .	188
Ustawianie i podłączanie . . . . .	188

### **Obsługa . . . . .189**

Struktura menu . . . . .	189
Ustawienia systemowe . . . . .	190

### **Funkcje . . . . .191**

Edycja/usuwanie obrazu z nośnika danych . . . . .	191
Pasek informacyjny . . . . .	192
Tryb miniatur . . . . .	192
Tryb dzielonego ekranu . . . . .	193

### **Czyszczenie i pielęgnacja .194**

Wskazówki bezpieczeństwa. . . . .	194
Czyszczenie . . . . .	194

### **Usuwanie usterek . . . . .195**

Wskazówki bezpieczeństwa. . . . .	195
Przyczyny usterek i ich usuwanie . . . . .	195

### **Przechowywanie . . . . .196**

### **Utylizacja . . . . .196**

Utylizacja urządzenia . . . . .	196
---------------------------------	-----

### **Załącznik . . . . .197**

Dane techniczne . . . . .	197
Struktura menu DPF . . . . .	198
Pomoc techniczna - infolinia . . . . .	198

# Wprowadzenie

## Wstęp

Szanowni Klienci,

kupując elektroniczną ramkę do zdjęć, zdecydowali się Państwo na wysokiej jakości produkt firmy Hama, odpowiadający pod względem technicznym i funkcjonalnym najnowszym standardom rozwoju.

Prosimy o przeczytanie zawartych tutaj informacji w celu szybkiego zapoznania się z urządzeniem i jego funkcjami.

Życzymy Państwu dużo satysfakcji z korzystania z urządzenia.

## Informacje dotyczące niniejszej instrukcji obsługi

Niniejsza instrukcja obsługi jest częścią składową elektronicznej ramki do zdjęć (nazywaną dalej urządzeniem) i ma na celu przekazanie Państwu niezbędnych informacji dotyczących użytkowania zgodnie z przeznaczeniem, bezpieczeństwa, podłączania oraz obsługi urządzenia.

Instrukcję obsługi należy zawsze przechowywać w pobliżu urządzenia. Każda osoba obsługująca urządzenie lub usuwająca usterki zobowiązana jest do przeczytania i przestrzegania niniejszej instrukcji obsługi.

Instrukcję obsługi należy starannie przechowywać i przekazać wraz z urządzeniem kolejnemu użytkownikowi.

## Prawa autorskie

Dokumentacja ta jest chroniona prawami autorskimi.

Każde powielanie, wzgl. drukowanie, także fragmentów, lub odtwarzanie ilustracji, również w zmienionym stanie dozwolone jest tylko po otrzymaniu pisemnej zgody producenta.

## Ostrzeżenia

W niniejszej instrukcji obsługi zastosowano następujące ostrzeżenia:

### NIEBEZPIECZEŃSTWO

**Ostrzeżenie tego stopnia oznacza groźącą niebezpieczną sytuację.**

Jeżeli nie zapobiegnie się niebezpiecznej sytuacji, istnieje ryzyko utraty życia lub ciężkich obrażeń ciała.

- ▶ Przestrzegać zaleceń w tym ostrzeżeniu, aby uniknąć ryzyka utraty życia lub ciężkich obrażeń ciała.

### OSTRZEŻENIE

**Ostrzeżenie tego stopnia oznacza potencjalnie niebezpieczną sytuację.**

Jeżeli nie zapobiegnie się niebezpiecznej sytuacji, istnieje ryzyko odniesienia obrażeń ciała i/lub wystąpienia szkód rzeczowych.

- ▶ Przestrzegać zaleceń w tym ostrzeżeniu, aby uniknąć obrażeń ciała lub szkód rzeczowych.

### UWAGA

**Ostrzeżenie tego stopnia oznacza możliwość wystąpienia szkód rzeczowych.**

Jeżeli nie zapobiegnie się tej sytuacji, mogą wystąpić szkody rzeczowe.

- ▶ Przestrzegać zaleceń w tym ostrzeżeniu, aby uniknąć szkód rzeczowych.

### WSKAZÓWKA

- ▶ Wskazówki oznaczają dodatkowe informacje ułatwiające obsługę urządzenia.

## Użytkowanie zgodne z przeznaczeniem Użytkowanie zgodne z przeznaczeniem

Urządzenie to przeznaczone jest wyłącznie do stosowania w zamkniętych pomieszczeniach, wyświetlania zdjęć.

Inne lub wykraczające poza wyznaczony zakres użytkowanie uważane jest za niezgodne z przeznaczeniem.

### OSTRZEŻENIE

#### **Niebezpieczeństwo w wyniku użytkowania niezgodnego z przeznaczeniem!**

W przypadku stosowania urządzenia niezgodnie z przeznaczeniem i/lub innego użytkowania może dojść do zagrożeń.

- ▶ Należy korzystać z urządzenia tylko zgodnie z przeznaczeniem.
- ▶ Przestrzegać opisanych w instrukcji obsługi sposobów postępowania.

Jakiegolwiek roszczenia z tytułu szkód wynikających z użytkowania niezgodnego z przeznaczeniem są wykluczone.

Ryzyko ponosi wyłącznie użytkownik.

## Ograniczenie odpowiedzialności

Wszystkie zawarte w niniejszej instrukcji obsługi informacje techniczne, dane i wskazówki użytkowania odpowiadają aktualnemu stanowi w chwili złożenia do druku i uwzględniają naszą dotychczasową wiedzę i doświadczenie według najlepszej wiary.

Wykluczone są roszczenia wynikające z zastosowania informacji, rysunków i opisów zawartych w niniejszej instrukcji.

Producent nie ponosi odpowiedzialności za szkody wynikłe z nieprzestrzegania instrukcji, użytkowania niezgodnego z przeznaczeniem, nieprawidłowych napraw, niedozwolonych modyfikacji lub stosowania niedopuszczonych części zamiennych.

### **UWAGA**

- ▶ Ze względów produkcyjnych może dojść do tzw. błędów pikselowych. Zazwyczaj ujawniają się one w postaci białych lub czarnych pikseli, które świecą się ciągle podczas wyświetlania obrazów. W zakresie tolerancji produkcyjnych możliwa jest maks. tolerancja 0,01% błędów pikselowych w odniesieniu do całkowitej wielkości ekranu, która nie stanowi wady produkcyjnej.

## Bezpieczeństwo

W rozdziale tym zawarte są ważne wskazówki dotyczące bezpiecznej obsługi urządzenia.

Urządzenie to odpowiada wymaganym przepisom bezpieczeństwa. Nieprawidłowe stosowanie może jednakże prowadzić do obrażeń ciała i szkód rzeczowych.

### Podstawowe wskazówki bezpieczeństwa

Aby bezpiecznie korzystać z urządzenia, należy przestrzegać poniższych wskazówek bezpieczeństwa:

- Przed użyciem sprawdzić urządzenie pod kątem występowania ewentualnych widocznych szkód zewnętrznych. Nie uruchamiać uszkodzonego urządzenia.
- Naprawy urządzenia zlecać wyłącznie specjalistom. Nieprawidłowe naprawy prowadzą do unieważnienia gwarancji.
- Uszkodzone części wolno wymieniać tylko na oryginalne części zamienne. Tylko w przypadku takich części zagwarantowane jest spełnienie warunków bezpieczeństwa.
- W przypadku zakłóceń, podczas wyłączeń atmosferycznych lub przed czyszczeniem urządzenia odłączyć zasilacz sieciowy od zasilania prądem.
- Chronić urządzenie przed wilgocią, zalaniem oraz wnikaniem ciał obcych. W razie kontaktu z cieczą natychmiast odłączyć zasilacz sieciowy od zasilania elektrycznego.
- Nie ustawiać na urządzeniu innych przedmiotów.

### Niebezpieczeństwo porażenia prądem elektrycznym

#### NIEBEZPIECZEŃSTWO

**Niebezpieczeństwo dla życia wskutek porażenia prądem elektrycznym!**

**W przypadku kontaktu z przewodami lub elementami konstrukcyjnymi pod napięciem istnieje niebezpieczeństwo dla życia!**

W celu uniknięcia niebezpieczeństwa porażenia prądem elektrycznym należy przestrzegać poniższych wskazówek bezpieczeństwa:

- ▶ Należy stosować wyłącznie zasilacze sieciowe dostarczone z urządzeniem, gdyż w przeciwnym razie może dojść do uszkodzenia urządzenia.
- ▶ Nie włączać urządzenia, gdy zasilacz sieciowy, przewód przyłączeniowy lub wtyczka są uszkodzone.
- ▶ W żadnym wypadku nie otwierać obudowy urządzenia ani zasilacza sieciowego. W przypadku dotknięcia przyłączy pod napięciem oraz modyfikacji części elektrycznych i mechanicznych istnieje ryzyko porażenia prądem.

## Budowa i działanie

### Elektroniczna ramka do zdjęć (widok z tyłu)

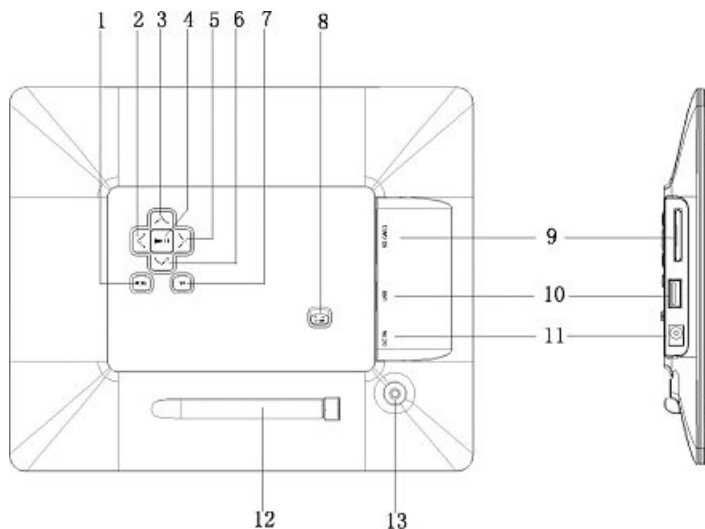

1. [M] Otwieranie menu / menu OSD
2. ► Następny obraz / w prawo
3. ▲ Do góry / głośność +
4. ► Play / Pauza / ENTER
5. ◀ Poprzedni obraz / w lewo
6. ▼ W dół / głośność -
7. ← Wyjście / wstecz
8. Wyłącznik zasilania On/Off
9. Slot na karty SD/MMC/MS
10. Gniazdo USB HOST typu A
11. Gniazdo przyłączeniowe zasilacza sieciowego
12. Uchwyt transportowy podpórki
13. Mocowanie podpórki

## Budowa i działanie

### Pilot zdalnego sterowania

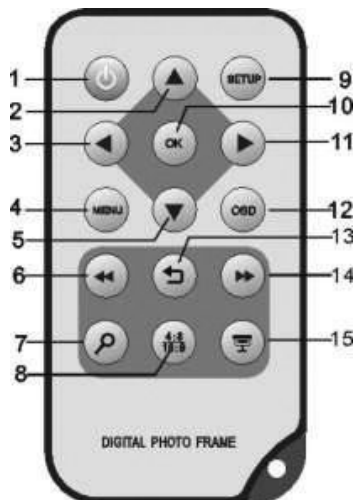

- |   |   |
|---|---|
| 1. ON/OFF   | 10 OK / Play / Pauza / ENTER                        |
| 2. ▲ Do góry: obracanie zdjęcia w prawo                             | 11 ► Prawo; oglądanie następnego zdjęcia            |
| 3. ◀ Lewo: oglądanie poprzedniego zdjęcia                           | 12 OSD: otwieranie lub zamykanie paska „narzędzi“   |
| 4. MENU: powrót do głównego menu                                    | 13 ◀ Return: powrót do poprzedniego menu            |
| 5. ▼ W dół: obracanie zdjęcia w lewo                                | 14 ►► Oglądanie następnej strony w trybie miniaturk |
| 6. ◀◀ Oglądanie poprzedniej strony w trybie miniaturk               | 15 Start pokazu slajdów                             |
| 7. Zoom (powiększanie) m  |   |
| 8. 4:3/16:9: przestawianie wyświetlanego zdjęcia na właściwy format |   |
| 9. Setup: powrót do ustawień systemowych                            |   |



## Pilot zdalnego sterowania

### Wkładanie baterii

Sposób postępowania podczas wkładania bądź wymiany baterii:

- ◆ Zdjąć z pilota schowek na baterię, jednocześnie naciskając blokadę i wyciągając schowek.
- ◆ Wyjąć zużyta baterię i włożyć w schowek nową baterię typu CR2025 (bateria guzikowa). Wkładając baterię, zwrócić uwagę na właściwą biegunowość.
- ◆ Ponownie wsunąć schowek na baterię w pilota zdalnego sterowania.

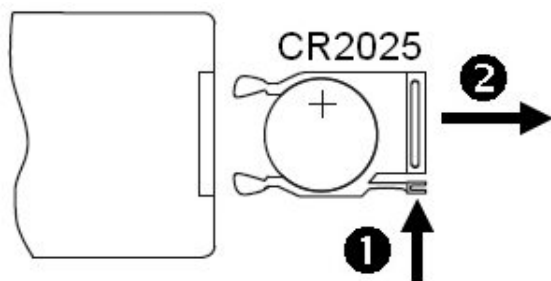

# Uruchamianie

## Wskazówki bezpieczeństwa

### **▲ OSTRZEŻENIE**

**Podczas uruchamiania urządzenia może dość do obrażeń ciała i szkód rzeczowych!**

W celu uniknięcia zagrożeń należy przestrzegać poniższych wskazań bezpieczeństwa:

- ▶ Nie używać materiałów opakowaniowych do zabawy. Istnieje niebezpieczeństwo uduszenia.
- ▶ Przestrzegać informacji dotyczących wymagań wobec miejsca ustawienia i podłączania elektrycznego urządzenia, aby uniknąć obrażeń ciała i szkód rzeczowych.

## Zakres dostawy i kontrola transportowa

Standardowo urządzenie dostarczane jest wraz z następującymi elementami:



- elektroniczna ramka do zdjęć
- zasilacz sieciowy
- pilot zdalnego sterowania
- instrukcja obsługi

### **WSKAZÓWKA**

- ▶ Należy sprawdzić dostawę pod kątem kompletności i widocznych usterek. Niekompletną lub uszkodzoną dostawę należy niezwłocznie zgłosić dostawcy / sprzedawcy.

Sposób postępowania podczas rozpakowywania:

- ◆ Wyjąć urządzenie z kartonu i usunąć materiał opakowaniowy.
- ◆ Usunąć materiał opakowaniowy akcesoriów.
- ◆ Ściągnąć folię ochronną z kolorowego ekranu LCD urządzenia.

## Usuwanie opakowania

Opakowanie chroni urządzenie przed szkodami powstałymi podczas transportu. Materiały opakowanie są dobrane z uwzględnieniem aspektów ekologicznych i utylizacyjnych, i dlatego nadają się do recyklingu.



Zwrot opakowań przyczynia się do oszczędnej gospodarki surowcowej i zmniejsza ilość odpadów. Niepotrzebne materiały opakowaniowe należy poddać utylizacji zgodnie z obowiązującymi przepisami miejscowymi.

### WSKAZÓWKA

- ▶ W okresie gwarancyjnym należy przechowywać oryginalne opakowanie w celu prawidłowego zapakowania urządzenia w przypadku reklamacji.

PL

## Wymagania montażowe

Dla zapewnienia bezpiecznej i bezawaryjnej pracy urządzenia należy spełnić następujące wymagania w miejscu ustawienia:

- Ustawić urządzenie na równej i poziomej powierzchni.
- Nie ustawiać urządzenia w gorącym, mokrym bądź bardzo wilgotnym otoczeniu.
- Prawidłowa praca urządzenia wymaga dostatecznej cyrkulacji powietrza. Nie ustawiać włączonego urządzenia na miękkie powierzchnie, dywany lub inne materiały, które mogą ograniczyć cyrkulację powietrza.
- Zapewnić swobodny dostęp do gniazda wtykowego, aby w razie potrzeby można było łatwo wyciągnąć zasilacz sieciowy.

## Podłączanie elektryczne

Aby zapewnić bezpieczną i bezawaryjną pracę urządzenia, podczas podłączania elektrycznego należy uwzględnić poniższe wskazówki:

- Przed podłączeniem urządzenia porównać parametry przyłączeniowe zasilacza sieciowego (napięcie i częstotliwość) na tabliczce znamionowej z parametrami sieci elektrycznej. Parametry te muszą się zgadzać, aby uniknąć uszkodzenia urządzenia.
- Chronić przewód przed gorącymi powierzchniami i ostrymi krawędziami.
- Przewód nie może być mocno naciągany ani zginany.

## Ustawianie i podłączanie

Urządzenie można ustawić na równej powierzchni .

- ◆ Włożyć podstawkę w urządzenie.

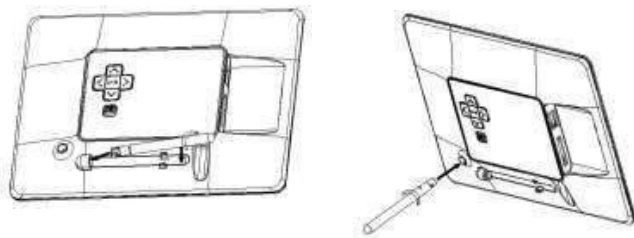

### UWAGA

**Urządzenie może ulec uszkodzeniu wskutek wywrócenia się lub upadku!!**

- ▶ Zapewnić stabilne ustawienie urządzenia.
- ◆ Podłączyć przewód do gniazda przyłączeniowego na urządzeniu i włożyć zasilacz sieciowy do gniazda wtykowego.

### WSKAZÓWKA

- ▶ Stosować tylko dołączony zasilacz sieciowy.

# Obsługa

## Struktura menu

Urządzenie posiada przyjazne dla użytkownika menu. Informacje menu wyświetlane są na ekranie.

- ◆ Zastosować można następujące nośniki danych:
  - karty SD/SDHC
  - karty pamięci MMC
  - przenośne dyski
  - nośniki danych USB
- ◆ Aby włączyć urządzenie, należy nacisnąć wyłącznik zasilania ON/OFF.

Urządzenia uruchamia się zawsze automatycznie w trybie ustawień (Setup). Aby przejść do menu ustawień, nacisnąć przycisk [ ] „Enter / Play“ na urządzeniu lub przycisk [SETUP] na pilocie zdalnego sterowania.

### **WSKAZÓWKA**

- ▶ Wybrany aktualnie tryb (ustawienia / karta pamięci / USB) jest zawsze podświetlony na niebiesko.

Główne menu otwiera się przyciskiem „MENU“. Nawigacja w menu i wybór funkcji odbywa się za pomocą przycisków „◀▶“.

Po potwierdzeniu wyboru przyciskiem „Enter“ pojawia się odpowiednie podmenu. Nawigacja w podmenu i wybór odpowiedniego wiersza odbywa się za pomocą przycisku „▲“ lub „▼“. Wybrany wiersz jest zaznaczony kolorowo.

Potwierdzić wybór przyciskiem „Enter“. Najczęściej pojawia się wtedy kolejne menu, w którym przyciskami „◀▶▼▲“ wybiera się odpowiednią opcję ustawienia.

Przyciskiem »Return« zamyka się aktualny poziom menu.

Patrz też struktura menu w załączniku.

Urządzenie można obsługiwać przyciskami z tyłu urządzenia bądź przy użyciu pilota zdalnego sterowania, który wchodzi w skład zakresu dostawy.

## Ustawienia systemowe

Urządzenia uruchamia się zawsze automatycznie w trybie ustawień (Setup). Aby przejść do menu ustawień, nacisnąć przycisk u „Enter / Play“ na urządzeniu lub na pilocie zdalnego sterowania.

Dostępne są następujące punkty menu:

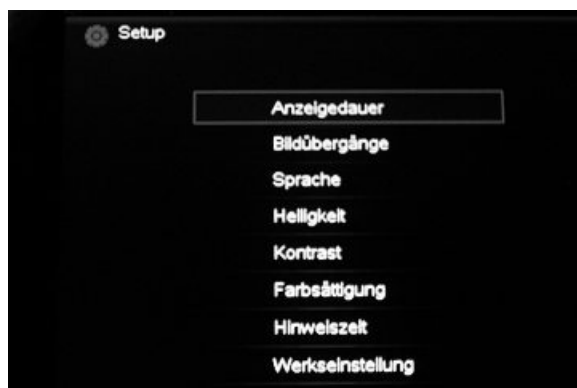

PL

Czas wyświetlania	Wybór interwału (częstości) przełączania zdjęć. Maks. 15 min.
Płynne przejścia obrazów	Wybrać między opcją Losowo (9 różnych efektów płynnego przejścia obrazów) i Wył. (bez przejścia obrazów).
Język	Wybór żądanego języka menu.
Jasność	
Kontrast	
Nasycenie	
Pasek informacji czasowych	Wybór interwału wyświetlania paska informacyjnego. Maks. 20 s.
Ustawienia fabryczne	Menu funkcyjne do przywracania ustawień fabrycznych.

## Funkcje

### Edycja/usuwanie obrazu z nośnika danych00

Urządzenie umożliwia edycję lub usuwanie zdjęć z nośnika danych w trakcie pokazu slajdów (Slideshow). Sposób postępowania:

- ◆ Podłączyć nośnik danych do urządzenia. Urządzenie uruchamia się automatycznie, wyświetlając zdjęcia na nośniku danych.
- ◆ Nacisnąć przycisk „Menu” [M] na urządzeniu lub przycisk [OSD] na pilocie. Na dole ekranu pojawia się teraz pasek „narzędzi”

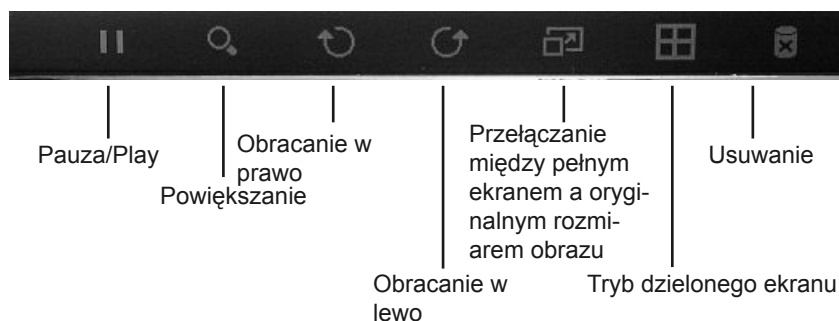

- ◆ Aby ponownie zamknąć pasek „narzędzi”, nacisnąć przycisk [MENU] lub [OSD] na pilocie zdalnego sterowania.

#### WSKAZÓWKA

- ▶ Pasek „narzędzi” znika automatycznie po ok. 10 sekundach.

#### ⚠ OSTRZEŻENIE

- ▶ Usuniętego pliku / obrazu nie można przywrócić!

## Pasek informacyjnyjny

Urządzenie posiada przydatny pasek informacyjny, który uruchamia się na początku pokazu slajdów.

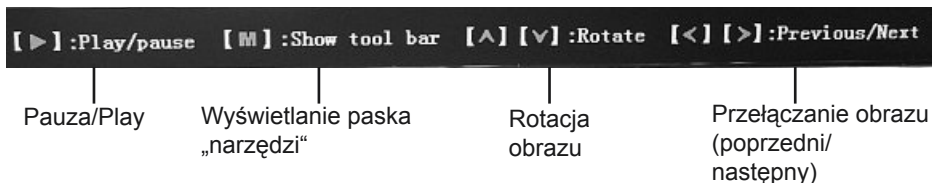

### WSKAZÓWKA

► Czas wyświetlania ustawia się w „menu ustawień“.

## Tryb miniaturk

W trybie zdjęciowym obrazy na nośniku danych mogą być wyświetlane na ekranie w formie miniaturk (thumbnails). Jednocześnie można wyświetlać maksymalnie 15 zdjęć.

1. Włączyć urządzenie i włożyć nośnik danych.
2. Urządzenia uruchamia się zawsze automatycznie w trybie pokazu slajdów.
3. Nacisnąć przycisk Exit 8. Pojawia się tryb miniaturk.
4. Przyciskami nawigacji [◀][▶][^][v] można teraz przejść do wybranego zdjęcia.

Aby wyświetlić zdjęcie, nacisnąć przycisk Play [▶]







## Tryb dzielonego ekranu

W trybie Foto możliwe jest też wyświetlanie zdjęć w trybie dzielonego ekranu. Sposób postępowania:

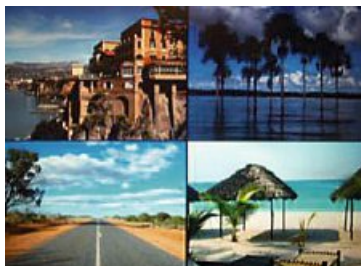
1. Włączyć urządzenie i włożyć nośnik danych.
2. Urządzenia uruchamia się zawsze automatycznie w trybie pokazu slajdów.
3. Nacisnąć teraz przycisk „OSD“ na pilocie zdalnego sterowania.
4. Pojawia się teraz pasek „Narzędzia“, przyciskami [◀][▶] przejść na symbol dzielonego ekranu  – uruchamiany jest tryb dzielonego ekranu.



5. Aby ponownie zamknąć tryb dzielonego ekranu, nacisnąć ponownie przycisk „OSD“ na pilocie, aby przejść do paska „Narzędzia“, a następnie symbol pokazu slajdów . Urządzenie ponownie wyświetli pojedyncze obrazy.

## Czyszczenie i pielęgnacja

W rozdziale tym zawarte są ważne wskazówki dotyczące czyszczenia urządzenia.

### Wskazówki bezpieczeństwa

#### UWAGA

##### Uszkodzenie urządzenia wskutek działania wilgoci!

- ▶ Podczas czyszczenia do wnętrza urządzenia nie może wniknąć wilgoć, aby uniknąć nieodwracalnych szkód.

### Czyszczenie

Ekran urządzenia jest zabezpieczony szkłem ochronnym.

- Czyścić ekran tylko suchą, miękką ściereczką.
- Podczas czyszczenia nie wywierać nacisku na powierzchnię ekranu.
- Nie używać do czyszczenia detergentów zawierających rozpuszczalniki bądź alkohol, aby nie uszkodzić powierzchni.

#### WSKAZÓWKA

- ▶ Do łagodnego czyszczenia ekranu zalecamy użycie ściereczki z mikrowłókien. Można ją nabyć oddzielnie lub w zestawie z żelem do czyszczenia w firmie Hama (nr art.: 51076/51077).
- Pozostałe części urządzenia czyścić suchą ściereczką. W razie silnego zabrudzenia ściereczkę można lekko zwilżyć.

## Usuwanie usterek

W rozdziale tym zawarte są ważne wskazówki dotyczące lokalizacji i usuwania usterek. Aby zapobiec niebezpieczeństwu i uszkodzeniu urządzenia, należy przestrzegać wskazówek:

### Wskazówki bezpieczeństwa

#### OSTRZEŻENIE

W celu uniknięcia zagrożeń i szkód rzeczowych należy przestrzegać poniższych wskazówek bezpieczeństwa:

- ▶ Naprawy urządzeń elektronicznych mogą być przeprowadzane tylko przez wykwalifikowany personel przeszkolony przez producenta. Niewłaściwe naprawy mogą stanowić poważne zagrożenie dla użytkownika i spowodować uszkodzenie urządzenia.

### Przyczyny usterek i ich usuwanie

Poniższa tabela pomaga w wyszukiwaniu i i usuwaniu drobnych usterek:

	Usterka	Możliwa przyczyna	Usuwanie
Ogólnie	Brak wskaźników na ekranie	Urządzenie jest wyłączone.	Włączyć urządzenie.
		Zasilacz sieciowy nie jest prawidłowo podłączony	Sprawdzić, czy zasilacz sieciowy jest włożony do gniazda wtykowego i podłączony do urządzenia
		Brak napięcia w gnieździe wtykowym.	Sprawdzić bezpieczniki domowe.
		Urządzenie jest uszkodzone.	Powiadomić dział serwisowy.

	Usterka	Możliwa przyczyna	Usuwanie
DPF	Zdjęcia nie są wyświetlane	Nie podłączono żadnego nośnika danych.	Podłączyć nośnik danych.
		Nośnik nie zawiera żadnych danych.	Sprawdzić nośnik danych.
	Niektóre zdjęcia są szybciej ładowane.	Czas ładowania zdjęć o wysokiej rozdzielczości jest dłuższy.	Wybrać zdjęcia o niższej rozdzielczości. Urządzenie obsługuje maks. rozdzielczość 8000 x 8000 pikseli.

## Przechowywanie

Jeżeli urządzenie nie będzie używane przez dłuższy czas, wyłączyć urządzenie, odłączyć je od sieci zasilania elektrycznego i przechowywać w czystym, suchym miejscu zabezpieczonym przed bezpośrednim promieniowaniem słonecznym.

## Utylizacja

### Utylizacja urządzenia



**W żadnym wypadku nie wyrzucać urządzenia do zwykłych odpadów domowych. Niniejszy produkt podlega przepisom dyrektywy europejskiej 2002/96/WE-WEEE (odpady sprzętu elektrycznego i elektronicznego).**

Przekazać urządzenie do utylizacji atestowanemu zakładowi recyklingowemu bądź instytucji komunalnej. Przestrzegać obowiązujących przepisów. W razie wątpliwości skontaktować się z zakładem recyklingowym.

### Utylizacja baterii



Baterii / akumulatorów nie wolno wyrzucać do odpadów domowych. Każdy konsument jest prawnie zobowiązany do zwrotu baterii / akumulatorów do lokalnych punktów zbiorczych bądź sklepów. Służy to zapewnieniu ekologicznej utylizacji baterii / akumulatorów. Przekazywać baterie / akumulatory tylko w stanie rozładowanym.

# Załącznik

## Dane techniczne

Ogólne parametry	
Zasilanie na wejściu	100-240 V AC / 50/60 Hz / 0,3 A maks.
Zasilanie na wyjściu	5 V DC / 2,0 A
Pobór mocy	< 5,0 W
Wymiary (dł. x szer. x wys.)	265,5 x 215 x 22,5 cm (bez stopki)
Waga	ok. 638 g
Zalecana temperatura otoczenia	0°C - 30°C (32 - 85 F)
Względna wilgotność powietrza	40 - 64 % [bez skraplania]

### Ekran

Wyświetlacz	25,4 cm (=10.0)
Rozdzielczość	1024 x 768 (RGB)
Kontrast	400 : 1
Format	4:3
Maks. jasność	max. 200 cd/m <sup>2</sup>

### Pilot zdalnego sterowania

Bateria guzikowa (CR 2025)	3 V
----------------------------	-----

### Kompatybilne nośniki danych

SD/SDHC/MMC/MS i USB 2.0

### Obsługiwane formaty plików

JPEG

## Struktura menu DPF

DPF	Pokaz slajdów /zdjęć
Setup	Czas wyświetlania
	Płynne przejścia obrazów
	Język
	Jasność
	Kontrast
	Nasylenie koloru
	Pasek informacji czasowych
	Ustawienia fabryczne

PL

## Pomoc techniczna

W przypadku uszkodzonych produktów prosimy zwrócić się do sklepu bądź infolinii firmy Hama.

### **Pomoc techniczna - infolinia Hama (w jęz. niemieckim / angielskim):**

Tel. +49 (0) 9091 / 502 – 115

Fax. +49 (0) 9091 / 502 – 272

e-mail: <mailto:produktberatung@hama.de>

Dalsze informacje o produktach uzyskają Państwo na stronie internetowej [www.hama.com](http://www.hama.com)



00095257/012.10

***hama***<sup>®</sup>

**Hama GmbH & Co KG  
Dresdner Str. 9  
D-86651 Monheim/Germany**



© 2009 by Hama GmbH & Co KG  
Technische Änderungen, Irrtümer bzw. Druckfehler vorbehalten.

We reserve the right to make technical changes, we are not liable for any errors or printing errors.